

SERRES

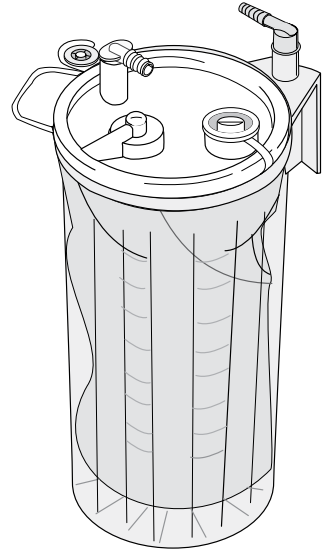

EN	SERRES SUCTION BAG SYSTEM MANUAL.....	4
DE	ANLEITUNG FÜR SERRES ABSAUGBEUTEL-SYSTEM.....	6
FR	MANUEL DU SYSTÈME DE POCHE D'ASPIRATION SERRES.....	8
ES	MANUAL DEL SISTEMA DE BOLSA DE ASPIRACIÓN SERRES.....	10
IT	ISTRUZIONI D'USO PER IL SISTEMA CON SACCHE DI RACCOLTA PER LIQUIDI ASPIRATI SERRES.....	12
SV	BRUKSANVISNING SERRES SUGPÅSESYSYSTEM.....	14
DA	BRUGERVEJLEDNING FOR SERRES SUGEPOSESYSTEM.....	16
NO	VEILEDNING FOR SERRES SUGEPOSESYSTEM.....	18
FI	SERRES IMUPUSSIJÄRJESTELMÄN KÄYTTÖOHJE.....	20
NL	HANDLEIDING SERRES-OPVANGZAKSYSTEEM.....	22
CS	PŘÍRUČKA PRO SYSTÉM ODSÁVACÍHO VAKU SERRES.....	24
SK	NÁVOD K SYSTÉMU ODSÁVACIEHO VAKU SERRES.....	26
TR	SERRES EMİŞ TORBASI SİSTEMİ KILAVUZU.....	28
HU	SERRES SZÍVÓZSÁKRENDSZER TÁJÉKOZTATÓ.....	30
PL	INSTRUKCJA OBSŁUGI SYSTEMU WORKÓW DO ODSYSANIA SERRES.....	32
PT	MANUAL DO SISTEMA COM SACOS DE ASPIRAÇÃO SERRES.....	34
SL	NAVODILA ZA UPORABO ASPIRACIJSKEGA SISTEMA SERRES.....	36
EL	ΕΓΧΕΙΡΙΔΙΟ ΣΥΣΤΗΜΑΤΟΣ ΣΑΚΟΥ ΑΝΑΠΠΟΦΗΣΗΣ SERRES.....	38
TH	คู่มือระบบถุงดูดของเหลว SERRES.....	40
LT	„SERRES“ SIURBIMO MAIŠELIŲ SISTEMOS VADOVAS.....	42

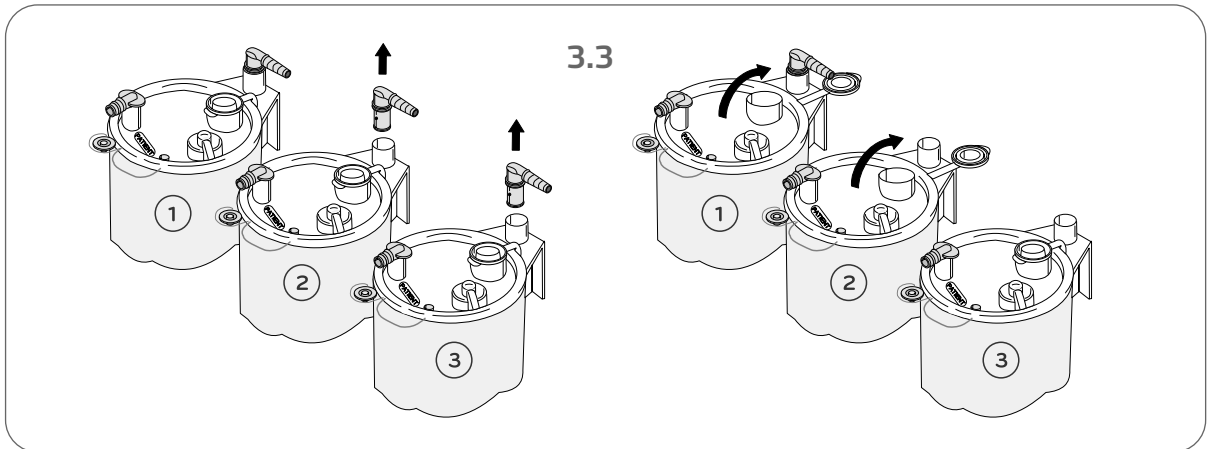
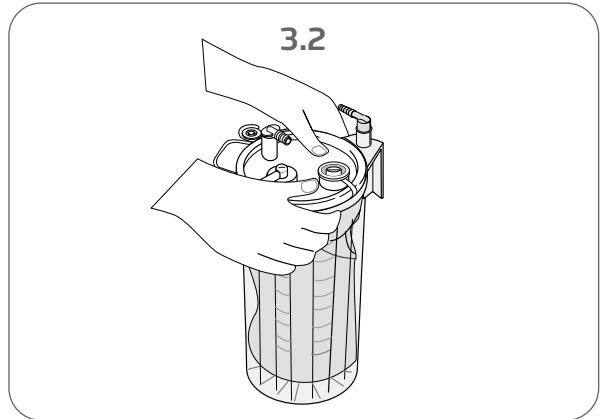
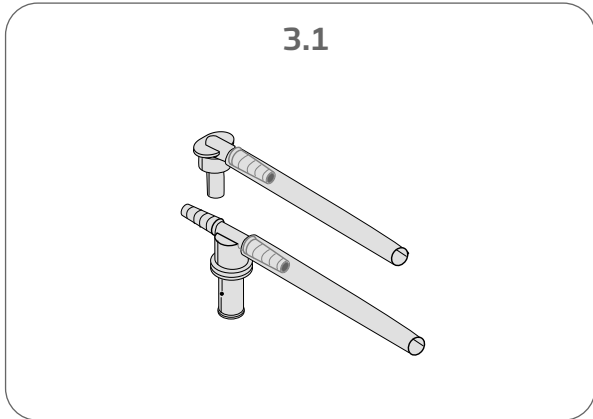
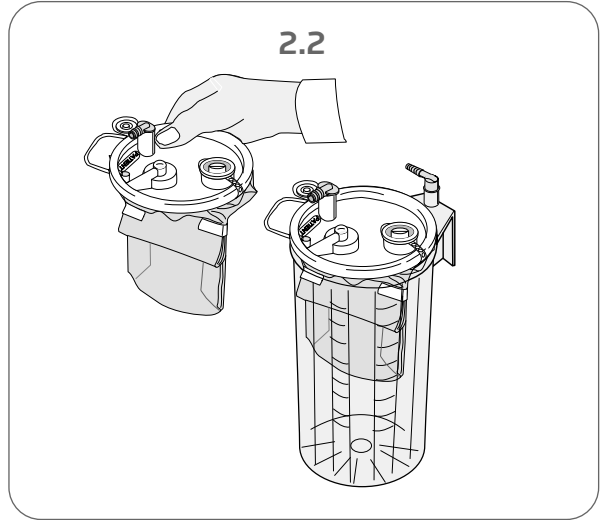
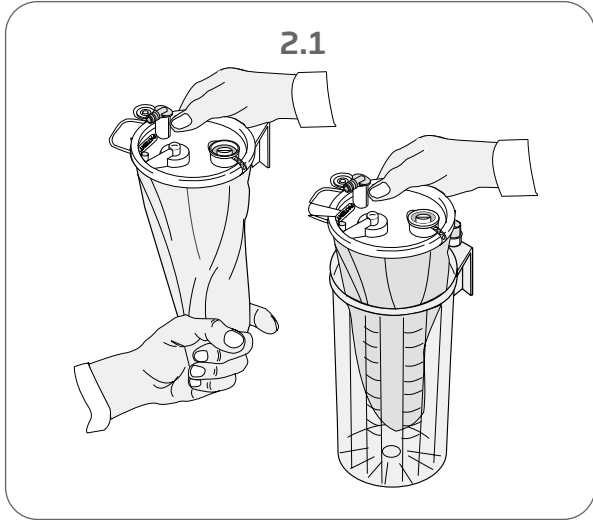
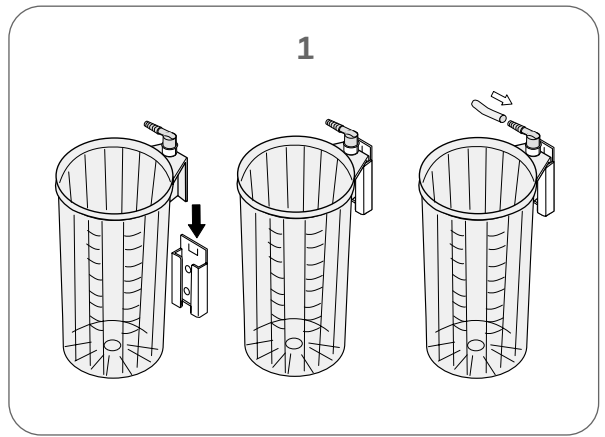
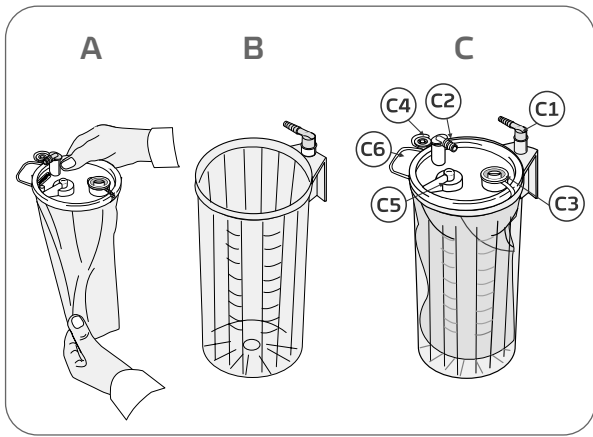

3.4

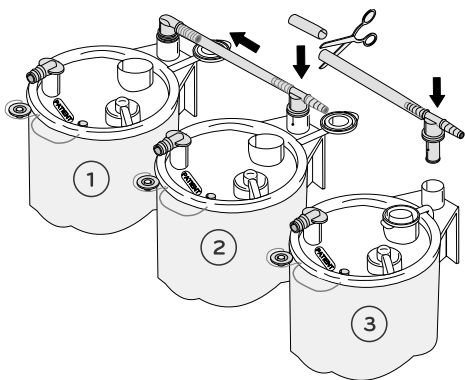

3.5

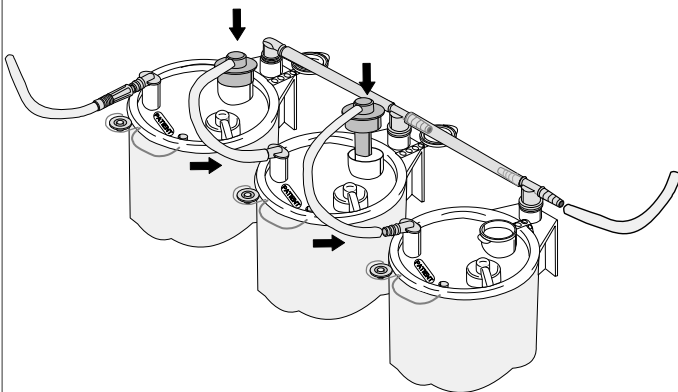

4.1

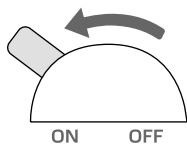

4.2

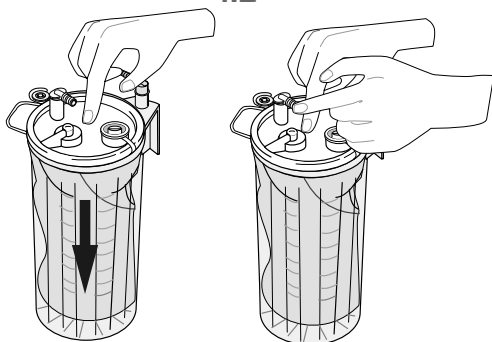

5

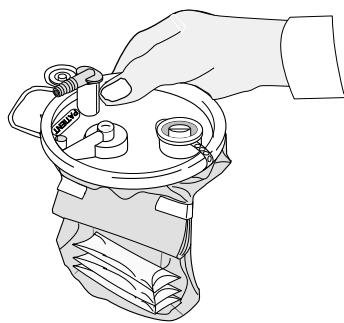

6.1

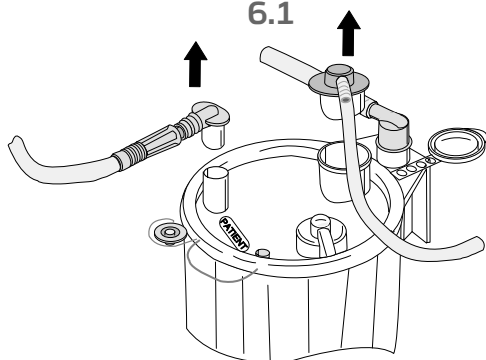

6.2

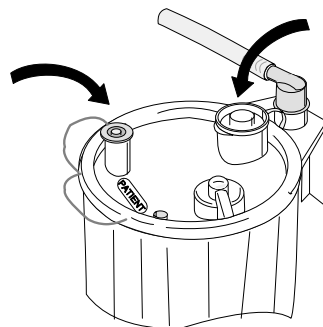

6.3

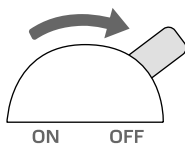

6.4

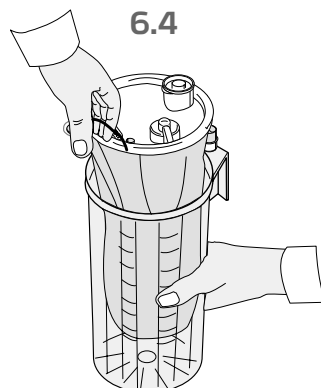

EN SERRES SUCTION BAG SYSTEM MANUAL

The Serres Suction Bag System is used during medical procedures to collect liquids and secretions for disposal from patients. **Please read this manual carefully before installing the product and beginning the procedure.** The Serres suction bag system may only be installed and used by persons familiar with the product and used for the purpose stated by the manufacturer. Usage contrary to instructions is forbidden. The manufacturer cannot be held liable if the product is used in a manner and/or for purposes other than those described in these instructions. The system is not approved for use in the procedures where suctioned liquid is injected back to the patient. The Suction Bag is not approved for sample or specimen collection purposes but only for collection and disposal. Before using the product, always ensure that all of the system's parts are intact. Use of faulty products is strictly forbidden.

Parts of the system

The basic parts of the system include the suction bag **Figure A** (disposable), the suction canister and the grey, right-angled connector of the canister **Figure B** (re-usable). The volume of the suction bags and canisters is either 1,000 ml, 2,000 ml or 3,000 ml, depending on the product model. Parts of the suction bag system have been introduced in more detail in **Figure C**.

- C1** Angled connector (grey, attached to the suction canister)
- C2** Patient connector (white, attached to the suction bag)
- C3** Serial port (used when bags are connected in series)
- C4** Patient connection plug
- C5** Overflow protection
- C6** Lifting handle

There are different versions of the suction bag and their installation can differ from each other. Ensure that you have read the instructions related to the correct version.

WARNING! ONLY ORIGINAL SERRES PARTS AND ACCESSORIES MAY BE USED IN THE SUCTION BAG SYSTEM. **WARNING!** ALL SUCTION BAGS AND PRODUCTS THAT HAVE BEEN MARKED WITH THE  SYMBOL ARE DISPOSABLE AND RE-USING THEM IS STRICTLY FORBIDDEN.

Installation of the system

1. Installing the suction canister

Place the suction canister in a bracket in an upright position **Figure 1**. There are a range of brackets available for installing the suction canister (rail, wall, table and bed models). The suction canister can also be mounted to the canister holder in the movable Serres trolley. Connect the tubing from the vacuum source to the grey, angled connector at the rear of the canister.

2. Installing a single suction bag

2.1 Versions which have not been wrapped and taped. Unfold the suction bag and place it into the suction canister. **Figure 2.1**

2.2 Versions which have been wrapped and taped. Place the bag as it is in the suction canister **Figure 2.2** or follow the instructions in section 2.1.

WARNING! THE SUCTION BAG HAS TO BE INSTALLED INTO A SUCTION CANISTER OF EQUAL SIZE.



WARNING! ENSURE THAT THE SUCTION BAG FILM DOES NOT BECOME LODGED BETWEEN THE CANISTER AND THE LID.

3. Installing several suction bags (connection in series)

When large volumes of liquid are suctioned, Serres suction bags can be connected in series with serial tubes, vacuum tubes and T-connectors. **Figure 3.1**.

- Place the bags to suction canisters as in section 2 and attach the bags to the canisters by pressing the middle of the lid. **Figure 3.2**. If the Dual Filter Suction bag is used it must be placed to the last canister (3).

- Remove the grey, angled connector (canisters 2 and 3) and open the suction bags' serial ports (bags 1 and 2) as shown in **Figure 3.3**.

- Connect the suction canisters to each other with separate T-connectors and tubes in accordance with **Figure 3.4**. Use scissors to cut the tube to a suitable length.

NOTE! THE T-CONNECTOR AND VACUUM TUBE ARE RE-USABLE AND DO NOT NEED TO BE REPLACED BETWEEN OPERATIONS.

- Connect the serial tubes carefully through the opened serial port opening in the suction bag to the next suction bag's patient connector. **Figure 3.5**. For best performance, you are recommended to use a vacuum shift for the serial connections of the largest amounts of liquid.

4. Unfolding the suction bag

Suction bag is installed using vacuum. Turn the vacuum source on (**Figure 4.1**) and, at the same time, press the middle of the lid lightly. After the suction bag has straightened, close the patient connector using your finger so that the lid tightens to the suction canister. (**Figure 4.2**)

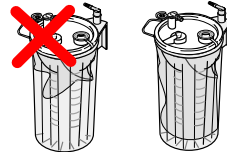

WARNING! BEFORE USE, ENSURE THAT THE VACUUM HAS BEEN CREATED AND THE SUCTION BAG IS FULLY INFLATED. REPEAT THE INSTALLATION IF THE FILM HAS NOT STRAIGHTENED.

Connect the patient tube to the patient connector. The system is ready for use.



The vacuum source can be turned off if the procedure is not immediately started.

WARNING! THERE IS A RISK OF CRACKING OF THE 1 L LID IF THE SUCTION BAG IS LEFT UNDER HIGH VACUUM FOR A LONG TIME. IF USING THE 1 L SUCTION BAG THE VACUUM SOURCE IS RECOMMENDED TO BE TURNED OFF IF THE PROCEDURE IS NOT SHORTLY STARTED. CHECK THAT THE PRODUCT IS INTACT BEFORE STARTING SUCTION. FAILURE TO DO SO CAN DELAY STARTING OF THE CRITICAL OPERATION.

Using the suction bag system

When the suction is on, the liquid flows inside the suction bag. The suction bag can be used throughout the procedure or until the suction bag is full. When the suction bag is full, overflow protection cuts the suction and prevents the flow of liquid to the suction source. The device is intended to measure quantity of liquids and secretions removed from the human body. The scale on the suction canister displays the volume of the suctioned substance in milliliters. The accuracy of the scale is +/- 100ml (only when the vacuum is on).

Persons using the Serres Suction Bag System should take appropriate safety precautions to protect themselves from coming into contact with patient liquids or secretions.

Do not attempt to move the trolley by pulling the patient tube.

Use of suction bags equipped with solidifying agent (Pre-gelled)

Some suction bag versions include a solidifying agent **Figure 5** that solidifies the suctioned liquid. Use pre-gelled suction bags similar to regular suction bags. When measuring the volume of the suctioned liquid, take note of the fact that the scale on the suction canister includes the amount of the solidifying agent contained in the suction bag.

1l pre-gelled suction bag: 25 ml

2l pre-gelled suction bag: 50 ml

3l pre-gelled suction bag: 85 ml

In addition, note the normal tolerance of the suction canister scale. If you use separate sachets or a solidifying agent sold as separate powder, use 25 g / 35 ml of substance per one litre of liquid. Add solidifier into the suction bag through the serial port and then close the port. Note the warnings in the solidifying agent packet. Gently squeezing the bag will help to mix the solidifier and the liquids promoting solidification.

NOTE! IF THE PRE-GELLED SUCTION BAGS ARE USED IN SERIAL CONNECTIONS, THE VACUUM SOURCE MUST BE ON FOR THE DURATION OF THE WHOLE PROCEDURE.
NOTE! SUCTION BAGS CONTAINING SOLIDIFYING AGENT MUST NOT BE EMPTIED INTO A SEWER OR IN SERRES NEMO EMPTYING DEVICE.

WARNING! DO NOT EAT SOLIDIFIER. AVOID INHALATION AND EYE CONTACT. SOLIDIFYING AGENT IS SLIPPERY WHEN WET AND MIGHT CAUSE SLIP HAZARD IF ACCIDENTALLY SPILLED ON THE FLOOR.

After the procedure

After the suctioning procedure, disconnect the patient tube and the patient connector (or alternatively straight connector or twin connector) and serial tube, if used **Figure 6.1**. Close the connection with the patient connector plug provided on the lid of the suction bag. In serial connections, also plug the serial port by pressing the center of the cap. **Figure 6.2**. Finally, turn off the vacuum source. **Figure 6.3**. Lift the suction bag from the handle **Figure 6.4**.

WARNING! DO NOT TURN OFF THE VACUUM SOURCE BEFORE YOU HAVE CLOSED THE SUCTION BAG.

NOTE! DO NOT DISCARD OR UNNECESSARILY REMOVE THE REUSABLE SUCTION CANISTER, GRAY ANGLED CONNECTOR OR SILICONE VACUUM TUBING.

Disposal of used products

Serres suction bags, collection cups, measuring cups and serial tubes are disposable and must be replaced patient-specifically. If the same patient undergoes long-term treatment, it is recommended that the suction bag be replaced at least every 24 hours. Reusable products must be decommissioned if they have become damaged or

no longer meet the manufacturer's intended operational specifications. Used or decommissioned products must be disposed of in accordance with recycling labelling and hospital-specific instructions. Suction bags containing solidifying agent must not be emptied into a sewer.

WARNING! REUSE OF DISPOSABLE PRODUCTS IS STRICTLY FORBIDDEN. REUSE REDUCES THE PERFORMANCE OF THE PRODUCT AND CAN CAUSE AN INFECTION RISK. WHEN HANDLING A USED SUCTION BAG, ATTENTION SHOULD BE PAID TO THE FACT THAT IT MAY CONTAIN INFECTIOUS WASTE.

Cleaning of re-usable products

The suction canister and angle connector can be washed (95°C) and autoclaved (121 °C). Remove the grey, angled connector before washing or autoclaving. Before autoclaving, make sure that the product does not contain any detergent remnants. Do not autoclave the product more than 30 cycles. Adapters and brackets (excluding 57815) can be washed (95°C). Other reusable products can be wiped with disinfectant.

Storage

Protect the packages from humidity, dirt and dust. Disposable products can be used for 5 years after the date on the label, excluding pre-gelled suction bags and solidifying agents that can be used for 2 years after the date on the label.

Reporting of serious incidents

Any serious incident related to the use of this product, should be reported to both the manufacturer and the health authority/competent authority where the product is installed.

Symbols used

LOT Batch code

REF Catalogue number

 Do not re-use

 Keep away from rain

 Keep away from sunlight

 Operating instruction

MD Medical Device

MFGDT (Manufacturing date)



 CE-mark

 DEHP-Free symbol

 Latexfree

 Quantity

 Refer to instruction manual booklet

 Use by date

 Manufacturer / Manufacturing date

Raw materials:

- PC polycarbonate
- POM polyoxymethylene
- PA polyamide
- PP polypropylene
- PE polyethylene

DE ANLEITUNG FÜR SERRES ABSAUGBEUTEL-SYSTEM

Mit dem Serres Absaugbeutelssystem werden bei medizinischen Eingriffen Flüssigkeiten und Sekrete von Patienten gesammelt und anschließend der Entsorgung zugeführt. **Bitte lesen Sie diese Anleitung vor der Installation des Produkts und vor Beginn des Eingriffs sorgfältig durch.** Das Serres Absaugbeutel-System sollte nur von sachkundigen Personen installiert und bedient und nur für die vom Hersteller genannten Zwecke verwendet werden. Eine bestimmungswidrige Verwendung ist untersagt. Der Hersteller kann nicht haftbar gemacht werden, wenn das Produkt in einer Weise bzw. für Zwecke verwendet wird, die dieser Anleitung widersprechen. Das System ist nicht für Eingriffe zugelassen, bei denen die abgesaugte Flüssigkeit dem Patienten wieder injiziert wird. Der Absaugbeutel ist nicht für Probensammlungszwecke, sondern nur für die Sammlung und anschließende Entsorgung zugelassen. Stellen Sie vor der Verwendung des Produkts stets sicher, dass alle Bestandteile des Systems intakt sind. Die Verwendung fehlerhafter Produkte ist strengstens untersagt.

Systembestandteile

Die Hauptbestandteile des Systems umfassen den Absaugbeutel **Abbildung A** (Einwegprodukt), den Absaugkanister und den grauen rechtwinkligen Konnektor des Kanisters **Abbildung B** (wiederverwendbar). Das Fassungsvermögen der Absaugbeutel und Kanister beträgt je nach Produktausführung 1.000 ml, 2.000 ml oder 3.000 ml. Die Bestandteile des Absaugbeutel-Systems werden in **Abbildung C** näher beschrieben.

- C1** Winkelkonnektor (grau, verbunden mit dem Absaugkanister)
- C2** Patientenkonnektor (weiß, verbunden mit dem Absaugbeutel)
- C3** Serienanschluss (wird verwendet, wenn Einsatzstücke in Serie geschaltet werden)
- C4** Patientenanschlusstecker
- C5** Überlaufschutz
- C6** Hebegriff

Der Absaugbeutel ist in verschiedenen Ausführungen erhältlich, deren Installation sich voneinander unterscheiden kann. Stellen Sie sicher, dass Sie die Anleitung der richtigen Ausführung gelesen haben. In einer separaten Anleitung mit dem Namen „Zubehör“ wird eine Reihe von Zubehör vorgestellt, das für das System erhältlich ist.

ACHTUNG! ES DÜRFEN MIT DEM ABSAUGBEUTEL-SYSTEM NUR ORIGINALBESTANDTEILE UND - ZUBEHÖR VON SERRES VERWENDET WERDEN.

ACHTUNG! ALLE ABSAUGBEUTEL UND PRODUKTE, DIE MIT DEM SYMBOL ☒ GEKENNZEICHNET SIND, SIND EINWEGPRODUKTE UND IHRE WIEDERVERWENDUNG IST STRENGSTENS UNTERSAGT.

Installation des Systems

1. Installation des Absaugkanisters

Setzen Sie den Absaugkanister in aufrechter Position in eine Halteklammer ein **Abbildung 1**. Es stehen verschiedene Klemmen für die Installation des Absaugkanisters zur Verfügung (Schiene-, Wand-, Tisch- und Bettausführungen). Der Absaugkanister kann auch an die Kanisterhalterung am beweglichen Serres Wagen montiert werden. Verbinden Sie den Schlauch der Vakuumquelle mit dem grauen Winkelkonnektor an der Rückseite des Kanisters.

2. Installation eines einzelnen Absaugbeutels

2.1 Ausführungen, die nicht eingewickelt und mit Klebestreifen verklebt waren

Entfalten Sie den Absaugbeutel und platzieren Sie ihn im Absaugkanister. **Abbildung 2.1**

2.2 Ausführungen, die eingewickelt und mit Klebestreifen verklebt waren

Platzieren Sie den Beutel unverändert im Absaugkanister **Abbildung 2.2** oder befolgen Sie die Anweisungen in Abschnitt 2.1.

ACHTUNG! DER ABSAUGBEUTEL MUSS IN EINEN GLEICH GROSSEN ABSAUGKANISTER EINGESETZT WERDEN.



ACHTUNG! STELLEN SIE SICHER, DASS DIE FOLIE DES ABSAUGBEUTELS NICHT ZWISCHEN KANISTER UND DECKEL FESTKLEMMT

3. Installation mehrerer Absaugbeutel (Serienschaltung)

Wenn große Mengen Flüssigkeit abgesaugt werden, können die Serres Absaugbeutel mit Hilfe von Serienschläuchen, Vakuumschläuchen und T-Konnektoren in Serie geschaltet werden. **Abbildung 3.1**

- Platzieren Sie die Beutel in Absaugkanistern wie in Abschnitt 2 und befestigen Sie die Beutel an den Kanistern, indem Sie auf die Mitte des Deckels drücken. **Abbildung 3.2**

Wenn der Dual-Filter-Absaugbeutel verwendet wird, muss er im letzten Kanister platziert werden (3).

- Entfernen Sie den grauen Winkelkonnektor (Kanister 2 und 3) und öffnen Sie die Serienschlüsse der Absaugbeutel (Beutel 1 und 2) wie in **Abbildung 3.3** dargestellt

- Verbinden Sie die Absaugkanister mit separaten T-Konnektoren und Schläuchen wie in **Abbildung 3.4** dargestellt miteinander. Schneiden Sie den Schlauch mit einer Schere auf die erforderliche Länge.

HINWEIS! DER T-KONNEKTOR UND DER VAKUUMSCHLAUCH SIND WIEDERVERWENDBAR UND MÜSSEN ZWISCHEN EINGRIFFEN NICHT AUSGEWECHSELT WERDEN.

- Verbinden Sie die Serienschläuche vorsichtig durch die geöffnete Serienschlussöffnung im Absaugbeutel mit dem Patientenkonnektor des nächsten Absaugbeutels. **Abbildung 3.5** Für eine optimale Leistung wird empfohlen, für die Serienschlüsse mit den größten Flüssigkeitsmengen einen Vakuumschalter zu verwenden.

4. Entfalten des Absaugbeutels

Der Absaugbeutel wird mittels Vakuum installiert. Schalten Sie die Vakuumquelle ein **Abbildung 4.1**, und drücken Sie gleichzeitig leicht auf die Mitte des Deckels. Wenn der Absaugbeutel richtig ausgerichtet ist, schließen Sie den Patientenkonnektor mit Ihrem Finger, sodass der Deckel den Absaugkanister abdichtet. **Abbildung 4.2**.

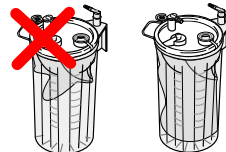

ACHTUNG! STELLEN SIE VOR DER VERWENDUNG SICHER, DASS SICH EIN VAKUUM GEBILDET HAT UND DASS DER ABSAUGBEUTEL VOLL AUFGEPUMPFT IST. WIEDERHOLEN SIE DIE INSTALLATION, WENN DIE BEUTELFOLIE NICHT BEGRADIGT WURDE.

Verbinden Sie den Patientenschlauch mit dem Patientenkonnektor. Das System ist einsatzbereit.



Die Vakuumquelle kann ausgeschaltet werden, wenn der Eingriff nicht sofort gestartet wird.

WARNUNG: BEFINDET SICH DER ABSAUGBEUTEL LÄNGERE ZEIT UNTER HOCHVAKUUM, SO BESTEHT DIE GEFAHR, DASS DER DECKEL DES 1-LITERABSAUGBEUTELS REIßT. BEI VERWENDUNG DES 1-LITER-ABSAUGBEUTELS WIRD EMPFOHLEN, DIE VAKUUMQUELLE AUSZUSCHALTEN, WENN DER EINGRIFF NICHT SOFORT GESTARTET WIRD. PRÜFEN SIE, OB DAS PRODUKT INTAKT IST, BEVOR SIE MIT DEM ABSAUGEN BEGINNEN. GESCHIEHT DIES NICHT, KANN SICH DER BEGINN DER KRITISCHEN OPERATION VERZÖGERN.

Verwendung des Absaugbeutel-Systems

Wenn die Absaugung eingeschaltet ist, fließt die Flüssigkeit in den Absaugbeutel. Der Absaugbeutel kann während des gesamten Eingriffs verwendet werden oder bis der Absaugbeutel voll ist. Wenn der Absaugbeutel voll ist, blockiert der Überlaufschutz die Absaugung und verhindert einen Rücklauf der Flüssigkeit in die Absaugquelle. Das Gerät dient zur Messung der Menge aus dem menschlichen Körper abgesaugter Flüssigkeiten und Sekrete. Die Skala auf dem Saugbehälter gibt das Volumen

der abgesaugten Substanz in Millilitern an. Die Skala hat eine Messgenauigkeit von +/- 100 ml (nur bei eingeschalteter Vakuumpumpe). Personen, die das Serres-Absaugbeutelssystem verwenden, sollten geeignete Sicherheitsvorkehrungen treffen, um Kontakt mit Körperflüssigkeiten und Sekretionen von Patienten auszuschließen.

Versuchen Sie nicht, das Fahrgestell durch Ziehen am Patientenschlauch zu bewegen.

Verwendung von Absaugbeuteln mit Geliermittel (mit Geliermittel gefüllt)

Einige Ausführungen der Absaugbeutel sind mit einem Geliermittel gefüllt (Abbildung 5, womit die abgesaugte Flüssigkeit verfestigt wird). Verwenden Sie mit Geliermittel gefüllte Absaugbeutel ähnlich wie herkömmliche Absaugbeutel. Sie sollten bei der Messung der Menge der abgesaugten Flüssigkeit bedenken, dass die Skala am Absaugkanister ebenfalls die Menge des im Absaugbeutel befindlichen Geliermittels umfasst.

- 1 l Absaugbeutel mit Geliermittel: 25 ml
- 2 l Absaugbeutel mit Geliermittel: 50 ml
- 3 l Absaugbeutel mit Geliermittel: 85 ml

Sie sollten weiterhin die übliche Toleranz der Absaugkanisterskala berücksichtigen. Wenn Sie separate Beutel oder ein als separates Pulver verpacktes Geliermittel verwenden, verwenden Sie davon 25 g / 35 ml pro Liter Flüssigkeit.

Über die serielle Anschlussstelle Geliermittel in den Absaugbeutel geben und die Anschlussstelle wieder verschließen. Berücksichtigen Sie die Warnhinweise auf der Geliermittelpackung.

Sanftes Kneten des Beutels fördert die Vermischung des Geliermittels mit den Flüssigkeiten und dadurch deren Verfestigung.

HINWEIS! WENN DIE MIT GELIERMITTEL GEFÜLLTEN ABSAUGBEUTEL IN SERIENSCHALTUNG VERWENDET WERDEN, MUSS DIE VAKUUMQUELLE WÄHREND DES GESAMTEN ABSAUGVORGANGS EINGESCHALTET SEIN. **ACHTUNG!** ABSAUGBEUTEL MIT GELIERMITTEL DÜRFEN NICHT IN EINEN AUSGUSS ODER IN DAS ENTLERUNGSGERÄT SERRES NEMO ENTLERTE WERDEN.

Nach dem Absaugvorgang

Trennen Sie nach dem Absaugvorgang den Patientenschlauch und den Winkelkonnektor (oder alternativ den geraden Konnektor oder den Doppelkonnektor) und gegebenenfalls den Serrienschlauch (Abbildung 6.1).

Schließen Sie die Verbindung mit dem Patientenanschlussstecker am Deckel des Absaugbeutels. Verschließen Sie bei serieller Verwendung auch den seriellen Anschluss, indem Sie mittig auf die Kappe

drücken. **Abbildung 6.2.**

Schalten Sie abschließend die Vakuumpumpe ab.

Abbildung 6.3. Heben Sie den Absaugbeutel aus dem Griff **Abbildung 6.4.**

ACHTUNG! SCHALTEN SIE DIE VAKUUMQUELLE ERST DANN AB, WENN DER ABSAUGBEUTEL GESCHLOSSEN IST. **ACHTUNG!** DEN WIEDERVERWENDBAREN ABSAUGKANISTER, GRAUEN WINKELANSCHLUSS ODER SILIKON-VAKUUMSCHLAUCH BITTE NICHT ENTSORGEN ODER UNNÖTIGERWEISE ENTFERNEN.

Entsorgung verwendeter Produkte

Serres Absaugbeutel, Auffangbehälter, Messbecher und Serrienschläuche sind Einwegprodukte und sind bei jedem Patienten auszuwechseln. Wenn ein Patient über einen längeren Zeitraum behandelt wird, wird empfohlen, den Absaugbeutel spätestens alle 24 Stunden auszuwechseln. Mehrwegprodukte müssen entsorgt werden, falls sie beschädigt sind oder nicht länger die vom Hersteller vorgesehenen Gebrauchsspezifikationen erfüllen. Benutzte oder ausgemusterte Produkte sind entsprechend der Recycling-Kennzeichnung und den Vorschriften des jeweiligen Krankenhauses zu entsorgen. Mit Geliermittel gefüllte Absaugbeutel dürfen nicht in die Kanalisation entsorgt werden.

ACHTUNG! DIE WIEDERVERWENDUNG VON EINWEGPRODUKTEN IST STRENGSTENS UNTERSAGT. DURCH DIE WIEDERVERWENDUNG WIRD DIE PRODUKTLEISTUNG HERABGESETZT. ES BESTEHT EIN INFEKTIONSRIKO. DENKEN SIE BEIM UMGANG MIT GEBRAUCHTEN ABSAUGBEUTELN DARAN, DASS DIESE INFEKTÖSE FLÜSSIGKEITEN ENTHALTEN KÖNNEN.

Reinigung wiederverwendbarer Produkten

Der Absaugkanister und der Winkelkonnektor können gewaschen (95 °C) und autoklaviert werden (121 °C). Nehmen Sie vor dem Waschen oder Autoklavieren den grauen Winkelkonnektor ab. Stellen Sie vor dem Autoklavieren sicher, dass das Produkt keine Reinigungsmittelrückstände aufweist. Es dürfen nicht mehr als 30 Autoklavierungszyklen durchgeführt werden. Adapter und Klammern (außer 57815) sind waschbar (95 °C). Andere wiederverwendbare Produkte können mit einem Desinfektionsmittel abgewischt werden.

Lagerung

Schützen Sie die Verpackungen vor Nässe, Verunreinigung und Staub. Einwegprodukte können 5 Jahre nach dem Verpackungsdatum verwendet werden. Davon ausgenommen sind mit Geliermittel gefüllte Absaugbeutel und Geliermittel, die 2 Jahre nach dem Verpackungsdatum verwendet werden können.

Meldung von schwerwiegenden Vorkommnissen

Jedes schwerwiegende Vorkommnis im Zusammenhang mit der Verwendung dieses Produkts sollte sowohl dem Hersteller als auch der Gesundheitsbehörde/zuständigen Behörde des Landes, in dem das Produkt installiert wurde, gemeldet werden.

Verwendete Symbole

 Chargencode

 Katalognummer

 Nicht wiederverwenden

 Vor Regen schützen

 Vor direkter Sonneneinstrahlung schützen

 Bedienungsanleitung

 Medizinprodukt

MFGDT (Manufacturing date)



 CE-Kennzeichnung

 DEHP-frei-Symbol

 Latexfrei

 Menge

 Anleitungsheft zurate ziehen

 Verbrauchsdatum

 Hersteller / Herstellungsdatum

Rohmaterialien:

PC polycarbonat
POM polyoxymethylen
PA polyamid
PP polypropylen
PE polyethylen

FR MANUEL DU SYSTÈME DE POCHE D'ASPIRATION SERRES

Le système de poche d'aspiration Serres permet de recueillir les liquides et les sécrétions des patients lors des procédures médicales, en vue de leur élimination. **Lire attentivement ce manuel avant d'installer le produit et de commencer la procédure.** Le système de poche d'aspiration Serres ne peut être installé et utilisé que par des personnes familiarisées avec le produit et aux fins indiquées par le fabricant. Toute utilisation contraire aux instructions est interdite. Le fabricant ne peut être tenu responsable en cas d'utilisation du produit à des fins autres ou de manière contraire à celle décrite dans les présentes instructions. Le système n'est pas approuvé pour une utilisation dans les procédures dans lesquelles le liquide aspiré est réinjecté au patient. La poche d'aspiration n'est pas approuvée pour la collecte d'échantillons ou de spécimens, mais uniquement pour la collecte et l'élimination. Avant d'utiliser le produit, toujours s'assurer que toutes les pièces du système sont intactes. L'utilisation de produits défectueux est strictement interdite.

Composants du système

Les composants de base du système incluent la poche d'aspiration **Figure A** (jetable), le bocal d'aspiration et le connecteur angulaire droit gris du bocal **Figure B** (réutilisable). Le volume des poches d'aspiration et des bocaux est de 1 000 ml, 2 000 ml ou 3 000 ml, selon le modèle du produit. Les composants du système de poche d'aspiration sont présentés de façon plus détaillée à la **Figure C**.

- C1** Connecteur angulaire (gris, fixé au bocal d'aspiration)
- C2** Connecteur patient (blanc, fixé à la poche d'aspiration)
- C3** Port série (utilisé lorsque des poches sont connectées en série)
- C4** Bouchon du connecteur patient
- C5** Filtre hydrophobe anti-retour
- C6** Poignée de levage

Il existe différentes versions de la poche d'aspiration et l'installation de ces différentes versions peut varier. Lire les instructions relatives à la version utilisée. Comme indiqué dans un autre manuel intitulé Accessoires, de nombreux accessoires sont disponibles pour le système.

ATTENTION : SEULS LES COMPOSANTS ET ACCESSOIRES SERRES D'ORIGINE PEUVENT ÊTRE UTILISÉS DANS LE SYSTÈME DE POCHE D'ASPIRATION. ATTENTION : TOUTES LES POCHES D'ASPIRATION ET TOUS LES PRODUITS COMPORTANT LE SYMBOLE ☒ SONT JETABLES ET LEUR RÉUTILISATION EST STRICTEMENT INTERDITE.

Installation du système

1. Installation du bocal d'aspiration

Placer le bocal d'aspiration dans un support en position verticale **Figure 1**. Il existe une gamme de supports disponibles pour l'installation du bocal d'aspiration (modèles rail, mur, table et lit). Le bocal d'aspiration peut également être monté sur le support pour bocaux dans le chariot amovible Serres. Raccorder la tubulure depuis la source de vide au connecteur angulaire gris à l'arrière du bocal.

2. Installation d'une poche d'aspiration simple

2.1 Poches non pliées et non maintenues à l'aide d'un ruban adhésif

Déplier la poche d'aspiration et la placer dans le bocal d'aspiration. **Figure 2.1**

2.2 Poches pliées et maintenues à l'aide d'un ruban adhésif

Placer la poche telle quelle dans le bocal d'aspiration **Figure 2.2** ou suivre les instructions de la section 2.1.

ATTENTION : LA POCHE D'ASPIRATION DOIT ÊTRE INSTALLÉE DANS UN BOCAL D'ASPIRATION DE MÊME VOLUME.



ATTENTION : S'ASSURER QUE LE FILM DE LA POCHE D'ASPIRATION NE SE TROUVE PAS COINCÉ ENTRE LE BOCAL ET LE COUVERCLE.

3. Installation de plusieurs poches d'aspiration (connexion en série)

Lorsque de grands volumes de liquide sont aspirés, les poches d'aspiration Serres peuvent être connectées en série en utilisant des tubes série, des tubes de vide et des raccords T.

Figure 3.1

- Placer les poches dans les bocaux d'aspiration comme indiqué à la section 2 et fixer les poches aux bocaux en appuyant sur la partie centrale du couvercle. **Figure 3.2**. Si la poche d'aspiration à double filtre est utilisée, elle doit être placée sur le dernier bocal (3).

- Retirer le connecteur angulaire gris (bocaux 2 et 3) et ouvrir les ports sériés des poches d'aspiration (poches 1 et

2) comme illustré sur la **Figure 3.3**.

- Connecter les bocaux d'aspiration les uns aux autres avec les raccords T et les tubes de vide, conformément à la **Figure 3.4**. Utiliser des ciseaux pour couper le tube à la bonne longueur.

REMARQUE : LES RACCORDS T ET LES TUBES DE VIDE SONT RÉUTILISABLES ET NE DOIVENT PAS ÊTRE REMPLACÉS ENTRE CHAQUE OPÉRATION.

- Connecter soigneusement les tubes série au niveau de l'ouverture du port série de la poche d'aspiration jusqu'au connecteur patient de la poche d'aspiration suivante. **Figure 3.5**.

Pour obtenir de meilleurs résultats, il est conseillé d'utiliser une valve lorsque de grandes quantités de liquide sont connectées en série.

4. Dépliage de la poche d'aspiration

La poche d'aspiration doit être installée à l'aide du vide. Mettre la source de vide sous tension **Figure 4.1**, et appuyer simultanément légèrement sur la partie centrale du couvercle. Une fois la poche d'aspiration redressée, fermer le connecteur patient avec un doigt afin que le couvercle resserre le bocal d'aspiration. **Figure 4.2**.

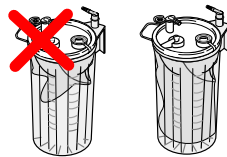

ATTENTION : AVANT UTILISATION, S'ASSURER QUE LE VIDE A ÉTÉ CRÉÉ ET QUE LA POCHE D'ASPIRATION EST ENTièrement GONFLÉE. RÉPÉTER LA PROCÉDURE D'INSTALLATION SI LE FILM NE S'EST PAS REDRESSÉ.

Connecter la tubulure patient au connecteur patient. Le système est prêt à être utilisé.



La source de vide peut être mise hors tension si la procédure ne débute pas immédiatement.

AVERTISSEMENT : IL EXISTE UN RISQUE DE FISSURE DU COUVERCLE DE LA POCHE D'ASPIRATION DE 1 L SI ELLE EST SOUMISE À UN VIDE ÉLEVÉ PENDANT LONGTEMPS. EN CAS D'UTILISATION DE LA POCHE D'ASPIRATION DE 1 L, IL EST RECOMMANDÉ DE COUPER LA SOURCE DE VIDE SI LA PROCÉDURE NE DÉMARRE PAS RAPIDEMENT. VÉRIFIER QUE LE PRODUIT EST INTACT AVANT DE DÉMARRER L'ASPIRATION. DANS LE CAS CONTRAIRE, LE DÉBUT DE L'OPÉRATION CRITIQUE PEUT S'EN TROUVER RETARDÉ.

Utilisation du système de poche d'aspiration

Lorsque l'aspiration est activée, le liquide coule à l'intérieur de la poche d'aspiration. La poche d'aspiration peut être utilisée pendant toute la procédure ou jusqu'à ce que la poche d'aspiration soit pleine. Lorsque la poche d'aspiration est pleine, le filtre hydrophobe coupe l'aspiration et empêche le liquide de couler vers le système générant le vide. Le dispositif est conçu pour mesurer la quantité de liquides et de sécrétions retirés du corps. La graduation située sur le bocal d'aspiration indique le volume en millilitres de la substance aspirée. La précision du volume lu sur l'échelle de mesure est égale à +/- 100 ml (uniquement lorsque l'aspiration est activée).

Les personnes utilisant la poche d'aspiration Serres doivent prendre les mesures de sécurité appropriées afin d'éviter tout contact avec les liquides ou sécrétions du patient. Ne pas tenter de déplacer le chariot en tirant sur le tube du patient.

Utilisation de poches d'aspiration équipées d'un agent solidifiant (prégélifiées)

Certaines versions de poches d'aspiration comportent un agent solidifiant Figure 5 qui solidifie le liquide aspiré. Utiliser les poches d'aspiration prégélifiées de la même manière que les poches d'aspiration normales. Lors de la mesure du volume du liquide aspiré, noter que l'agent solidifiant déjà incorporé à l'intérieur du bocal d'aspiration occupe les volumes indiqués ci-dessous.

Volume de l'agent solidifiant incorporé dans les poches d'aspiration de

1 L = 25 ml

Volume de l'agent solidifiant incorporé dans les poches d'aspiration de

2 L = 50 ml

Volume de l'agent solidifiant incorporé dans les poches d'aspiration de

3 L = 85 ml

Prendre également en compte la variation normale de l'échelle de mesure du bocal d'aspiration. En cas d'utilisation de sachets individuels ou d'un agent solidifiant commercialisé sous forme de poudre fournie séparément, utiliser 25g /35 ml de substance par litre de liquide. Ajouter l'agent solidifiant dans la poche d'aspiration au moyen du port série, puis fermer le port. Noter les avertissements figurant dans le paquet de l'agent solidifiant.

Le fait de presser délicatement la poche facilite le mélange de l'agent solidifiant et des liquides favorisant la solidification.

REMARQUE : SI LES POCHE D'ASPIRATION PRÉGÉLIFIÉES SONT MONTÉES EN SÉRIE, LA SOURCE DE VIDE DOIT ÊTRE OPÉRATIONNELLE SUR L'ENSEMBLE DE LA PROCÉDURE D'ASPIRATION.

REMARQUE : LES POCHE D'ASPIRATION CONTENANT UN AGENT SOLIDIFIANT NE DOIVENT PAS ÊTRE VIDÉES DANS LES ÉGOUTS OU DANS LE DISPOSITIF DE VIDANGE SERRES NEMO.

ATTENTION : NE PAS AVALER L'AGENT SOLIDIFIANT. ÉVITER TOUTE INHALATION ET TOUT CONTACT AVEC LES YEUX. LORSQU'IL EST MOUILLÉ, L'AGENT SOLIDIFIANT EST GLISSANT ET PEUT ENTRAÎNER UN RISQUE DE GLISSE S'IL EST ACCIDENTELLEMENT DÉVERSÉ SUR LE SOL.

Après la procédure

Une fois la procédure d'aspiration terminée, déconnecter la tubulure patient et le connecteur angulaire (ou bien le connecteur droit ou connecteur jumelé) ainsi que le tube série, s'il est utilisé Figure 6.1. Fermer l'ouverture patient avec le bouchon fourni sur le couvercle de la poche d'aspiration. Dans les connexions série, brancher également le port série en appuyant sur la partie centrale du couvercle. Figure 6.2.

Enfin, mettre la source de vide hors tension. Figure 6.3. Soulever la poche d'aspiration à l'aide de la poignée sur le

couvercle Figure 6.4.

ATTENTION : NE PAS METTRE LA SOURCE DE VIDE HORS TENSION AVANT D'AVOIR FERMÉ TOUTES LES OUVERTURES DE LA POCHE D'ASPIRATION.

REMARQUE : NE PAS JETER OU RETIRER INUTILEMENT LE BOCAL D'ASPIRATION RÉUTILISABLE, LE CONNECTEUR ANGULAIRE GRIS OU LA TUBULURE EN SILICONE DE LA SOURCE DE VIDE.

Élimination des produits usagés

Les poches d'aspiration, les bocal de prélèvement, les bocal de mesure et les tubes série serres sont à usage unique et propres à chaque patient. Si un patient subit un traitement à long terme, il est recommandé de remplacer la poche d'aspiration au moins toutes les 24 heures. Les produits réutilisables doivent être mis hors service s'ils sont endommagés ou ne répondent plus aux caractéristiques de fonctionnement prévues du fabricant. Les produits usagés ou qui ne sont plus utilisés doivent être éliminés en tenant compte des symboles de recyclage, de l'identifiant des matières plastiques apparaissant sur les produits et conformément aux instructions spécifiques des hôpitaux. Les poches d'aspiration contenant un agent solidifiant ne doivent pas être vidées dans les égouts.

ATTENTION : LA RÉUTILISATION DE PRODUITS À USAGE UNIQUE EST STRICTEMENT INTERDITE. LEUR RÉUTILISATION DÉTÉRIORE LEURS PERFORMANCES ET PEUT ENTRAÎNER UN RISQUE D'INFECTION.

EN CAS DE MANIPULATION D'UNE POCHE D'ASPIRATION USAGÉE, NE PAS OUBLIER QUE CELLECI PEUT CONTENIR DES DÉCHETS INFECTIEUX.

Nettoyage de produits réutilisables

Le bocal d'aspiration et le connecteur angulaire peuvent être lavés (95 °C) ou autochlorés (121 °C). Retirer le connecteur angulaire gris avant de procéder au lavage ou à l'autochlorage. Avant l'autochlorage, s'assurer que le produit ne contient aucun reste de détergent. Ne soumettez pas le produit à plus de 30 cycles d'autochlorage. Les adaptateurs et les supports (à l'exception de la référence 57815) peuvent être lavés (95 °C). Les autres produits réutilisables peuvent être nettoyés avec un produit désinfectant.

Stockage

Protéger les emballages de l'humidité, de la saleté et de la poussière. Les produits jetables peuvent être utilisés pendant 5 ans après la date indiquée sur l'étiquette, à l'exception des poches d'aspiration prégélifiées, qui peuvent être utilisées pendant 2 ans après la date indiquée sur l'étiquette.

Signalement d'incidents graves

Tout incident grave lié à l'utilisation de ce produit doit être signalé aussi bien au fabricant qu'à l'autorité sanitaire/compétente de l'endroit où le produit est installé.

Symboles utilisés

 Code de lot

 Référence catalogue

 Ne pas réutiliser

 Tenir à l'abri de la pluie

 Tenir à l'abri des rayons du soleil

 Instructions d'utilisation

 Dispositif médical

MFGDT (Manufacturing date)





 Marquage CE

 Sans DEHP

 Sans latex

 Quantité

 Se reporter au manuel d'utilisation

 Date limite d'utilisation

 Fabricant / Date de fabrication

Matières premières :

PC polycarbonate
POM polyoxyméthylène
PA polyamide
PP polypropylène
PE polyéthylène

ES MANUAL DEL SISTEMA DE BOLSA DE ASPIRACIÓN SERRES

El sistema de bolsa de aspiración Serres se utiliza durante los procedimientos médicos para recoger líquidos y secreciones de los pacientes para su retirada. **Lea atentamente este manual antes de instalar el producto y comenzar el procedimiento.** El sistema de bolsa de aspiración Serres solo puede ser instalado y utilizado por personas familiarizadas con el producto y empleado para el propósito indicado por el fabricante. Queda prohibida cualquier utilización contraria a las instrucciones. El fabricante no será responsable en caso de que el producto se utilice de una forma y/o para fines distintos de los descritos en estas instrucciones. No está autorizado el uso del Sistema en procedimientos en los que se vuelve a inyectar al paciente líquido succionado. La bolsa de aspiración no está autorizada para fines de toma de muestras o de especímenes, sino solo para recogida y retirada de líquidos y secreciones. Antes de usar el producto, asegúrese siempre de que todos los componentes del sistema estén intactos. Queda estrictamente prohibido el uso de productos defectuosos.

Componentes del sistema

Los componentes básicos del sistema son la bolsa de aspiración **Figura A** (desechable), el contenedor para bolsa de aspiración y el conector angular de color gris del contenedor

Figura B (reutilizable). El volumen de las bolsas y los contenedores de aspiración es de 1.000 ml, 2.000 ml o 3.000 ml, según el modelo de producto. Los componentes del sistema de bolsa de aspiración se presentan más detalladamente en la **Figura C**.

- C1** Conector angular (gris, conectado al contenedor para bolsa de aspiración)
- C2** Conector de paciente (blanco, conectado a la bolsa de aspiración)
- C3** Puerto serie (se usa para conectar las bolsas en serie)
- C4** Tapón de la conexión de paciente
- C5** Protección contra desbordamiento
- C6** Asa de elevación

Existen distintas versiones de la bolsa de aspiración y sus instalaciones pueden diferir entre sí. Asegúrese de haber leído las instrucciones correspondientes a la versión correcta. En el manual aparte titulado Accesorios encontrará una serie de accesorios disponibles para el sistema.

ADVERTENCIA: EN EL SISTEMA DE BOLSA DE ASPIRACIÓN SOLO DEBEN UTILIZARSE COMPONENTES Y ACCESORIOS SERRES ORIGINALES.

ADVERTENCIA: TODAS LAS BOLSAS DE ASPIRACIÓN Y PRODUCTOS MARCADOS CON EL SÍMBOLO  SON DESECHABLES Y SU REUTILIZACIÓN QUEDA Estrictamente PROHIBIDA.

Instalación del sistema

1. Instalación del contenedor para bolsa de aspiración

Coloque el contenedor para bolsa de aspiración en un soporte en posición vertical **Figura 1**. Hay toda una variedad de soportes disponibles para la instalación del contenedor para bolsa de aspiración (modelos de rail, pared, mesa y cama). También es posible instalar el contenedor para bolsa de aspiración en el anillo adicional para contenedores del carro móvil Serres. Conecte el tubo desde la fuente de vacío hasta el conector angular de color gris de la parte posterior del contenedor.

2. Instalación de una sola bolsa de aspiración

2.1 Versiones sin envoltura ni cinta adhesiva Extienda la bolsa de aspiración y colóquela dentro del contenedor para bolsa de aspiración. **Figura 2.1**

2.2 Versiones con envoltura y cinta adhesiva Coloque la bolsa tal cual se encuentra en el contenedor para bolsa de aspiración (**Figura 2.2**) o siga las instrucciones del apartado 2.1.

ADVERTENCIA: LA BOLSA DE ASPIRACIÓN DEBE INSTALARSE EN UN CONTENEDOR PARA BOLSA DE ASPIRACIÓN DEL MISMO TAMAÑO.



ADVERTENCIA: ASEGÚRESE DE QUE LA PELÍCULA DE LA BOLSA DE ASPIRACIÓN NO QUEDA ATASCADA ENTRE EL CONTENEDOR Y LA TAPA.

3. Instalación de varias bolsas de aspiración (conexión en serie)

Al aspirar grandes volúmenes de líquido, es posible conectar varias bolsas de aspiración Serres en serie mediante tubos, tubos de vacío y conectores en T en serie. **Figura 3.1**

- Coloque las bolsas en los contenedores para bolsa de aspiración tal como se indica en el apartado 2 y fíjelas a estos presionando el centro de la tapa. **Figura 3.2**. Si se utiliza la bolsa de aspiración de doble filtro, debe colocarse en el último contenedor (3).

- Retire el conector angular de color gris (contenedores 2 y 3) y abra los puertos de conexión en serie de las bolsas de aspiración (bolsas 1 y 2) tal como se muestra en la **Figura 3.3**.

- Conecte los contenedores para bolsa de aspiración entre sí con conectores en T y tubos separados según se muestra en la **Figura 3.4**. Utilice unas tijeras para cortar el tubo a una longitud adecuada.

ATENCIÓN: EL CONECTOR EN T Y EL TUBO DE VACÍO SON REUTILIZABLES Y NO ES NECESARIO SUSTITUIRLOS DESPUÉS DE CADA OPERACIÓN.

- Conecte cuidadosamente los tubos en serie a través de la apertura del puerto serie abierto de la bolsa de aspiración al conector de la siguiente bolsa de aspiración del paciente. **Figura 3.5**
Para obtener un rendimiento óptimo, se recomienda utilizar un conmutador de vacío para las conexiones en serie con mayor volumen de líquido.

4. Despliegue de la bolsa de aspiración

La bolsa de aspiración se instala empleando vacío. Abra la fuente de vacío **Figura 4.1** y, al mismo tiempo, ejerza una ligera presión en el centro de la tapa. Una vez que la bolsa de aspiración se haya enderezado, cierre el conector del paciente con el dedo de modo que la tapa quede fijada al contenedor para bolsa de aspiración. **Figura 4.2**

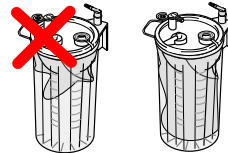

ADVERTENCIA: ANTES DEL USO, ASEGÚRESE DE QUE SE HAYA CREADO VACÍO Y DE QUE LA BOLSA DE ASPIRACIÓN ESTÉ TOTALMENTE INFLADA. REPITA LA INSTALACIÓN SI LA PELÍCULA NO QUEDA RECTA.

Conecte el tubo del paciente al conector del paciente. El sistema ya está listo para el uso.



La fuente de vacío puede desactivarse si el procedimiento no se inicia inmediatamente.

ADVERTENCIA: EXISTE EL RIESGO DE ROTURA DE LA TAPA DE LA BOLSA DE ASPIRACIÓN DE 1 LITRO SI SE DEJA EN ALTO VACÍO DURANTE MUCHO TIEMPO. SI UTILIZA LA BOLSA DE ASPIRACIÓN DE 1 LITRO, SE RECOMIENDA DESACTIVAR LA FUENTE DE VACÍO SI EL PROCEDIMIENTO NO SE INICIA INMEDIATAMENTE. Compruebe que el producto está inalterado antes de comenzar la aspiración. NO COMPROBARLO PUEDE RETRASAR EL INICIO DE UNA INTERVENCIÓN CRÍTICA.

Uso del sistema de bolsa de aspiración

Cuando la aspiración está activada, el líquido fluye hacia el interior de la bolsa de aspiración. La bolsa de aspiración puede utilizarse durante todo el procedimiento o hasta que esté llena. Cuando la bolsa de aspiración está llena, la protección contra desbordamiento interrumpe la aspiración y evita que el líquido fluya a la fuente de aspiración. El propósito del dispositivo es medir la cantidad de líquidos y secreciones extraídas del cuerpo humano. La escala del colector de succión muestra el volumen de la sustancia succionada en milímetros. La precisión de la escala es de +/- 100 ml (solamente si el aspirador está encendido).

Las personas que utilizan el Sistema de bolsas de succión Serres deben tomar las precauciones de seguridad

adecuadas para protegerse a sí mismos del contacto con líquidos o secreciones del paciente.

No intente mover el carrito tirando del tubo del paciente.

Uso de bolsas de aspiración con gel solidificante (pregelificadas)

Algunas versiones de bolsas de aspiración incluyen un agente solidificante (Figura 5) que solidifica el líquido aspirado. Utilice las bolsas de aspiración pregelificadas de forma similar a las bolsas de aspiración normales. Al medir el volumen del líquido aspirado, tenga en cuenta que la escala del contenedor para bolsa de aspiración incluye también la cantidad de agente solidificante contenida en la bolsa de aspiración.

- Bolsa de aspiración pregelificada de 1 l: 25 ml
- Bolsa de aspiración pregelificada de 2 l: 50 ml
- Bolsa de aspiración pregelificada de 3 l: 85 ml

Asimismo, observe la tolerancia normal de la escala del contenedor para bolsa de aspiración. Si utiliza bolsas distintas o un agente solidificante comercializado en polvo por separado, utilice 25 g/35 ml de sustancia por litro de líquido. Añada solidificante a la bolsa de succión a través del puerto serie y cierre el puerto. Tenga en cuenta las advertencias incluidas en el embalaje del agente solidificante en cuestión. Apretar suavemente la bolsa ayudará a mezclar el solidificante y los líquidos para favorecer la solidificación.

ATENCIÓN: SI LAS BOLSAS DE ASPIRACIÓN PREGELIFICADAS SE UTILIZAN EN CONEXIONES EN SERIE, LA FUENTE DE VACÍO DEBERÁ PERMANECER ABIERTA DURANTE TODO EL PROCEDIMIENTO.

ATENCIÓN: LAS BOLSAS DE SUCCIÓN QUE CONTIENEN AGENTE SOLIDIFICANTE NO DEBEN VACIARSE EN EL SISTEMA DE ALCANTARILLADO NI EN UN DISPOSITIVO DE VACIADO SERRES NEMO.

ADVERTECIA: NO INGIERA SOLIDIFICANTE. EVITE LA INHALACIÓN Y EL CONTACTO CON LOS OJOS. EL AGENTE SOLIDIFICANTE ES RESBALADIZO CUANDO SE MOJA Y PODRÍA CAUSAR PELIGRO DE RESBALONES SI CAE ACCIDENTALMENTE AL SUELO.

Después del procedimiento

Después del procedimiento de aspiración, desconecte el tubo del paciente y el conector angular (o, según el caso, el conector recto o conector doble) y el tubo en serie, si procede (Figura 6.1). Cierre la conexión con el tapón del conector del paciente situado en la tapa de la bolsa de aspiración. En las conexiones en serie, conecte también el puerto serie presionando el centro del tapón. (Figura 6.2). Por último, apague la fuente de vacío. (Figura 6.3). Levante la bolsa de aspiración por el asa (Figura 6.4).

ADVERTENCIA: NO APAGUE LA FUENTE DE VACÍO HASTA HABER CERRADO LA BOLSA DE ASPIRACIÓN.

ATENCIÓN: NO RETIRE NI quite de forma innecesaria el depósito de succión reutilizable, el conector angular gris ni el tubo de vacío de silicona.

Eliminación de productos usados

Las bolsas de aspiración, los vasos de recogida de muestras, los vasos medidores y los tubos de conexión en serie Serres son desechables y deben sustituirse específicamente con cada paciente. Si un mismo paciente se va a someter a un tratamiento prolongado, se recomienda sustituir la bolsa de aspiración al menos cada 24 horas. Los productos reutilizables deben ser retirados en caso de que se hayan dañado o no cumplan con las especificaciones de funcionamiento establecidas por el fabricante. Los productos usados o retirados del servicio deben eliminarse de acuerdo con el etiquetado de indicaciones de reciclaje y las instrucciones específicas del hospital.

Las bolsas de aspiración que contengan un agente solidificante no deben vaciarse en un sistema de alcantarillado.

ADVERTENCIA: QUEDA ESTRICTAMENTE PROHIBIDA LA REUTILIZACIÓN DE PRODUCTOS DESECHABLES. LA REUTILIZACIÓN REDUCE EL RENDIMIENTO DEL PRODUCTO Y PUEDE CONSTITUIR UN RIESGO DE INFECCIÓN. AL MANIPULAR UNA BOLSA DE ASPIRACIÓN USADA, TÉNGASE EN CUENTA QUE PODRÍA CONTENER RESIDUOS INFECCIOSOS.

Limpieza de los productos reutilizables

El contenedor para bolsa de aspiración y el conector angular pueden lavarse (95 °C) y esterilizarse en autoclave (121 °C). Retire el conector angular de color gris antes del lavado o la esterilización en autoclave. Antes de la esterilización en autoclave, asegúrese de que el producto no contenga restos de detergente. Los adaptadores y soportes (salvo 57815) se pueden lavar (95 °C). No someter el producto a más de 30 ciclos de autoclave. Otros productos reutilizables pueden limpiarse con desinfectante.

Conservación

Proteja los paquetes de la humedad, la suciedad y el polvo. Los productos desechables pueden usarse durante 5 años a partir de la fecha indicada en la etiqueta, excepto las bolsas de aspiración pregelificadas y los agentes solidificantes, que pueden usarse durante 2 años a partir de la fecha indicada en la etiqueta.

Notificación de incidentes graves

Cualquier incidente grave relacionado con el uso de este producto deberá notificarse tanto al fabricante como a la administración sanitaria o a las autoridades competentes procedentes de donde se haya instalado el producto.

Símbolos utilizados

 Código de lote

 Número de catálogo

 No reutilizar

 Mantener alejado de la lluvia

 Mantener alejado de la luz solar

 Instrucciones de funcionamiento

 Dispositivo médico

MFGDT (Manufacturing date)





 Marca CE

 Símbolo de No contiene DEHP

 No contiene látex

 Cantidad

 Consultar folleto del manual de instrucciones

 Fecha de caducidad

 Fabricante / Fecha de fabricación

Materias primas:
PC policarbonato
POM polioximetileno
PA poliamida
PP polipropileno
PE polietileno

IT ISTRUZIONI D'USO PER IL SISTEMA CON SACCHE DI RACCOLTA PER LIQUIDI ASPIRATI SERRES

La sacca di raccolta per liquidi aspirati Serres è indicata per l'uso nell'ambito di procedure mediche per la raccolta di liquidi e secrezioni dei pazienti con finalità di smaltimento degli stessi. **Prima di installare il prodotto e di iniziare il trattamento, leggere attentamente il presente manuale.** Il sistema con sacche di raccolta per liquidi aspirati Serres può essere installato e utilizzato esclusivamente da persone che abbiano familiarità con il prodotto e unicamente allo scopo previsto dal fabbricante. È vietato qualsiasi utilizzo non conforme alle istruzioni. Il fabbricante non può essere ritenuto responsabile se il prodotto viene utilizzato in modi e/o per scopi diversi da quelli descritti nelle presenti istruzioni. Il sistema non è indicato per l'uso in applicazioni in cui il liquido aspirato viene reiniettato nel paziente. La sacca di raccolta per liquidi aspirati non è approvata per l'uso ai fini della raccolta di campioni, ma solo con finalità di smaltimento dei liquidi. Prima di utilizzare il prodotto assicurarsi sempre che tutti i componenti del sistema siano intatti. È severamente vietato utilizzare prodotti difettosi.

Componenti del sistema

I componenti principali del sistema sono la sacca di raccolta per liquidi aspirati **Figura A** (monouso), il canister rigido e il relativo connettore ad angolo retto di colore grigio **Figura B** (riutilizzabile). A seconda del modello, la capacità delle sacche di raccolta per liquidi aspirati e dei canister rigidi variano da 1.000 ml, 2.000 ml a 3.000 ml. I componenti del sistema con sacca di raccolta per liquidi aspirati sono illustrati nel dettaglio nella **Figura C**.

C1 Connettore angolare (grigio, fissato al canister rigido)

C2 Connettore paziente (bianco, fissato alla sacca di raccolta per liquidi aspirati)

C3 Porta seriale (utilizzata per il collegamento in serie delle sacche di raccolta)

C4 Tappo connettore paziente

C5 Valvola di troppo pieno

C6 Maniglia di sollevamento

Sono disponibili diverse versioni della sacca di raccolta per liquidi aspirati e la procedura d'installazione dipende dalla versione in uso. Assicurarsi di aver letto le istruzioni relative alla versione corretta. In un manuale separato, intitolato Accessori, è riportato un elenco di accessori disponibili per il sistema.

AVVERTENZA! NEL SISTEMA CON SACCHE DI RACCOLTA PER LIQUIDI ASPIRATI SERRES È POSSIBILE UTILIZZARE SOLO RICAMBI E ACCESSORI SERRES ORIGINALI.

AVVERTENZA! TUTTE LE SACCHE E I PRODOTTI DI RACCOLTA PER LIQUIDI ASPIRATI CONTRASSEGNA TI DAL SIMBOLO ☒ SONO MONOUSO E IL LORO RIUTILIZZO È SEVERAMENTE VIETATO.

Installazione del sistema

1. Installazione del canister rigido

Agganciare il canister rigido in posizione verticale a un supporto di fissaggio **Figura 1**. Per fissare il canister rigido sono disponibili numerosi supporti (su guide, a parete, da tavolo e da letto). Il canister rigido può essere inserito anche nell'apposito supporto per canister del carrello mobile Serres. Collegare il tubo dell'impianto di generazione del vuoto al connettore angolare grigio nella parte posteriore del canister rigido.

2. Installazione di una singola sacca di raccolta per liquidi aspirati

2.1 Versioni non ripiegate né fissate con nastro
Spiegare la sacca di raccolta per liquidi aspirati e inserirla nel canister rigido.

Figura 2.1

2.2 Versioni ripiegate e fissate con nastro
Inserire la sacca così com'è nel canister rigido **Figura 2.2** o seguire le istruzioni contenute nella sezione 2.1.

AVVERTENZA! LA SACCA DI RACCOLTA PER LIQUIDI ASPIRATI DEVE ESSERE INSERITA IN UN CANISTER RIGIDO DELLA STESSA DIMENSIONE.



AVVERTENZA! ASSICURARSI CHE LA PELLICOLA DELLA SACCA DI RACCOLTA PER LIQUIDI ASPIRATI NON RESTI INCASTRATA TRA IL CANISTER RIGIDO E IL COPERCHIO.

3. Installazione di più sacche di raccolta per liquidi aspirati (collegamento in serie)

Quando si aspirano grandi volumi di liquido, le sacche di raccolta per liquidi aspirati Serres possono essere collegate in serie attraverso tubi seriali, tubi del vuoto e connettori a T. **Figura 3.1**

- Inserire le sacche di raccolta per liquidi aspirati nei canister rigidi come indicato nella sezione 2 e agganciarle ai canister premendo sulla parte centrale del coperchio. **Figura 3.2.** Qualora si usi una sacca di raccolta per liquidi aspirati a doppio filtro, collocarla nell'ultimo canister rigido (3).

- Rimuovere il connettore angolare grigio (canister rigidi 2 e 3) e aprire le porte seriali delle sacche di raccolta per liquidi aspirati (sacche 1 e 2) come mostrato nella **Figura 3.3**.

- Collegare tra loro i canister rigidi mediante connettori a T e tubi separati conformemente alla **Figura 3.4**. Con le forbici tagliare il tubo alla lunghezza appropriata.

NOTA! IL CONNETTORE A T E IL TUBO DEL VUOTO SONO RIUTILIZZABILI E NON DEVONO ESSERE SOSTITUITI A OGNI OPERAZIONE.

- Collegare con cura i tubi seriali attraverso la porta seriale aperta nella sacca di raccolta per liquidi aspirati al connettore paziente della successiva sacca di raccolta.

Figura 3.5 Per prestazioni ottimali, si consiglia di utilizzare un rubinetto selettore per i collegamenti in serie di grandi quantità di liquido.

4. Spiegamento della sacca di raccolta per liquidi aspirati

La sacca di raccolta per liquidi aspirati viene installata tramite il vuoto. Attivare l'impianto di generazione del vuoto **Figura 4.1**, ed esercitare contemporaneamente una lieve pressione sulla parte centrale del coperchio. Una volta che la sacca di raccolta per liquidi aspirati sarà tesa, chiudere il connettore paziente con un dito in modo che il coperchio aderisca al canister rigido. **Figura 4.2**.

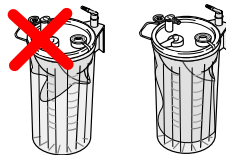

AVVERTENZA! PRIMA DELL'USO, ASSICURARSI CHE SIA STATO CREATO IL VUOTO E CHE LA SACCA DI RACCOLTA PER LIQUIDI ASPIRATI SIA COMPLETAMENTE GONFIA. RIPETERE L'INSTALLAZIONE SE LA PELLICOLA NON È IN TENSIONE.

Collegare il tubo paziente al connettore paziente. Il sistema è pronto per l'uso.



È possibile disattivare la fonte di vuoto se la procedura non viene avviata immediatamente.

AVVERTENZA: SE LA SACCA DI ASPIRAZIONE VIENE LASCIATA SOTTO VUOTO PER UN LUNGO PERIODO DI TEMPO, IL COPERCHIO DA 1 L POTREBBE ROMPERSI. QUANDO SI UTILIZZA UNA SACCA DI ASPIRAZIONE DA 1 L, SI RACCOMANDA DI DISATTIVARE LA FONTE DI VUOTO SE NON SI INTENDE ATTIVARE PRESTO LA PROCEDURA DI AVVIAMENTO. PRIMA DI AVVIARE L'ASPIRAZIONE, ASSICURARSI CHE IL PRODOTTO SIA INTATTO. L'INOSSERVANZA DI QUESTO CONTROLLO, POTREBBE CAUSARE IL RITARDO DELL'AVVIAMENTO DELL'OPERAZIONE CRITICA.

Utilizzo del sistema con sacche di raccolta per liquidi aspirati

Una volta attivata l'aspirazione, il liquido scorre all'interno della sacca di raccolta per liquidi aspirati. La sacca di raccolta per liquidi aspirati può essere utilizzata per l'intera durata del trattamento o fino a quando non è piena. Quando la sacca di raccolta per liquidi aspirati è piena, la valvola di troppo pieno interrompe l'aspirazione e impedisce al liquido di scorrere verso l'impianto di aspirazione. Il dispositivo serve per misurare liquidi e secrezioni aspirati dal corpo umano. La scala graduata del contenitore di aspirazione visualizza il volume della sostanza aspirata in millilitri. L'accuratezza della scala è di +/- 100 ml (solo quando il vuoto è attivato).

A tutela della sicurezza nell'uso della sacca di aspirazione Serres è opportuno prendere precauzioni adeguate per evitare il contatto con liquidi e secrezioni dei pazienti.

Non cercare di spostare il trolley, tirando il tubo del paziente

Utilizzo di sacche di raccolta per liquidi aspirati con agente solidificante (pregelificate)

Alcune versioni di sacche di raccolta per liquidi aspirati includono un agente solidificante **Figura 5** che solidifica il liquido aspirato. L'uso di sacche di raccolta per liquidi aspirati pregelificate è simile a quello delle sacche di raccolta per liquidi aspirati standard. Tenere presente che, nella misurazione del volume del liquido aspirato sulla scala graduata del canister rigido, è incluso anche l'agente solidificante all'interno della sacca di raccolta per liquidi aspirati.

Sacca di raccolta per liquidi aspirati pregelificata da 1 l: 25 ml

Sacca di raccolta per liquidi aspirati pregelificata da 2 l: 50 ml

Sacca di raccolta per liquidi aspirati pregelificata da 3 l: 85 ml

Tenere inoltre conto della tolleranza standard della scala graduata impressa sul canister rigido. Se si utilizzano bustine separate o un agente solidificante venduto sotto forma di polvere separata, usare 25 g/35 ml di sostanza per ogni litro di liquido. Aggiungere un agente solidificante nella sacca di aspirazione attraverso la porta di seriale e poi richiudere la porta. Prestare attenzione alle avvertenze presenti sulla confezione dell'agente solidificante.

Premere delicatamente la sacca per mescolare tra loro i liquidi e l'agente solidificante, in modo da favorire la solidificazione del composto.

NOTA! SE LE SACCHE DI RACCOLTA PER LIQUIDI ASPIRATI PREGELIFICATE VENGONO UTILIZZATE NEI COLLEGAMENTI IN SERIE, L'IMPIANTO DI GENERAZIONE DEL VUOTO DEVE RIMANERE IN FUNZIONE PER L'INTERA DURATA DEL TRATTAMENTO.

NOTA! NON SVUOTARE LE SACCHE DI ASPIRAZIONE CHE CONTENGONO L'AGENTE SOLIDIFICANTE NEI CONDOTTI FOGNARI O NEL DISPOSITIVO DI SVUOTAMENTO SERRES NEMO.

AVVERTENZA: NON INGERIRE L'AGENTE SOLIDIFICANTE. EVITARE L'INALAZIONE E IL CONTATTO CON GLI OCCHI. SE VERSATO ACCIDENTALMENTE SUL PAVIMENTO, L'AGENTE SOLIDIFICANTE PUÒ RISULTARE SCIVOLOSO E PROVOCARE UNA CADUTA.

Al termine del trattamento

Al termine del trattamento di aspirazione scollegare il tubo paziente e il connettore angolare (o, in alternativa, il connettore dritto o il connettore doppio) e, se in uso, il tubo seriale **Figura 6.1**. Chiudere il collegamento con il tappo del connettore paziente presente sul coperchio della sacca di raccolta per liquidi aspirati. Nei collegamenti in serie, inserire la porta serialespingendo la parte centrale del cappuccio. **Figura 6.2**.

Spegnerne infine l'impianto di generazione del vuoto.

Figura 6.3. Sollevare la sacca di raccolta per liquidi aspirati mediante la maniglia **Figura 6.4**.

AVVERTENZA! NON SPEGNERE L'IMPIANTO DI GENERAZIONE DEL VUOTO PRIMA DI AVER CHIUSO LA SACCA DI RACCOLTA PER LIQUIDI ASPIRATI.

NOTA! NON SMALTIRE NÉ RIMUOVERE IL CONTENITORE DI ASPIRAZIONE RIUTILIZZABILE, IL CONNETTORE GRIGIO AD ANGOLO O IL TUBO PER VUOTO IN SILICONE.

Smaltimento dei prodotti usati

Le sacche di raccolta per liquidi aspirati Serres, i recipienti di raccolta, i recipienti graduati e i tubi seriali sono componenti monouso e non possono essere utilizzati su più pazienti. Se un paziente viene sottoposto a un trattamento di lunga durata, si raccomanda di sostituire la sacca di raccolta per liquidi aspirati almeno ogni 24 ore. I prodotti multiuso devono essere smaltiti se sono danneggiati o non soddisfano più le specifiche di funzionamento del produttore. I prodotti usati o ritenuti inutilizzabili devono essere smaltiti conformemente alle istruzioni sul riciclo presenti sull'etichetta e alle apposite istruzioni dell'ospedale. Le sacche di raccolta per liquidi aspirati contenenti agente solidificante non devono essere scaricate nella rete fognaria.

AVVERTENZA! È SEVERAMENTE VIETATO RIUTILIZZARE PRODOTTI MONOUSO. IL RIUTILIZZO RIDUCE LE PRESTAZIONI DEL PRODOTTO E PUÒ CAUSARE INFEZIONI. PRESTARE ATTENZIONE DURANTE LA MANIPOLAZIONE DELLE SACCHE DI RACCOLTA PER LIQUIDI ASPIRATI USATE IN QUANTO POTREBBERO CONTENERE AGENTI INFETTIVI.

Pulizia di prodotti riutilizzabili

Il canister rigido e il connettore angolare possono essere lavati (95 °C) e autoclavati (121 °C). Prima di procedere al lavaggio o al passaggio in autoclave rimuovere il connettore angolare grigio. Prima del passaggio in autoclave assicurarsi che il prodotto non contenga alcun residuo di detergente. Non trattare il prodotto in autoclave per più di 30 cicli. Gli adattatori e le staffe (esclusi 57815) possono essere lavati (95 °C). Altri prodotti riutilizzabili possono essere puliti con disinfettante.

Conservazione

Proteggere le confezioni da umidità, sporcizia e polvere. I prodotti monouso possono essere utilizzati per un periodo di 5 anni dalla data riportata sull'etichetta, a eccezione delle sacche di raccolta per liquidi aspirati pregelificate e con agente solidificante, che possono essere utilizzate per un periodo di 2 anni dalla data riportata sull'etichetta.

Report incidenti gravi

Tutti gli incidenti gravi correlati al presente prodotto devono essere notificati sia al produttore che alle autorità sanitarie/competenti dove è stato installato il prodotto stesso.

Simboli utilizzati

 Codice lotto

 Numero di catalogo

 Non riutilizzare

 Tenere al riparo dalla pioggia

 Tenere al riparo dalla luce solare

 Istruzioni per l'uso

 Dispositivo medico

MFGDT (Manufacturing date)





 Marchio CE

 Non contiene DEHP

 Non contiene lattice

 Quantità

 Fare riferimento al manuale di istruzioni

 Usare entro la data

 Produttore / Data di produzione

Materie prime:

PC policarbonato
POM polioossimetilene
PA poliammide
PP polipropilene
PE polietilene

SV BRUKSANVISNING SERRES SUGPÅSESYSTEM

Serres system med sugpåsar används under medicinska procedurer för att samla vätskor och sekret från patienter för avyttring. Läs denna bruksanvisning noggrant innan du installerar produkten och behandlingen påbörjas. Serres sugpås-systemet får endast installeras och användas av personer som är väl förtrogna med produkten och användas för det ändamål som anges av tillverkaren. All användning som strider mot bruksanvisningen är förbjuden. Tillverkaren kan inte hållas ansvarig om produkten används på ett sätt och/eller för andra ändamål än de som beskrivs i denna bruksanvisning. Systemet är inte godkänt för användning vid procedurer där insamlad vätska injiceras tillbaka i patienten. Sugpåsen är inte godkänd för prov eller provinsamling utan endast för insamling och avyttring. Säkerställ alltid att alla systemets delar är intakta innan produkten används. Användning av felaktiga produkter är strängt förbjuden.

Systemets delar

De grundläggande delarna av systemet består av sugpåsen, bild A (engångs- artikel), sugkanistern och den grå vinkelkopplingen på kanistern, bild B (återanvändningsbar). Volymen för sugpåsar och kanistrar är antingen 1 000 ml, 2 000 ml eller 3 000 ml beroende på produktmodell. Sugpås-systemets delar visas mer detaljerat i bild C.

- C1 Vinkelkoppling (grå, fäst vid sugkanistern)
- C2 Patientanslutning (vit, fäst vid sugpåsen)
- C3 Serieport (används när påsarna seriekopplas)
- C4 Propp till patientanslutning
- C5 Överfyllnadsskydd
- C6 Lyfthandtag

Det finns olika versioner av sugpåsen och monteringen av dessa kan skilja sig åt. Säkerställ till att du har läst bruksanvisningen som hör till rätt version. I en separat manual med titeln "Tillbehör" finns en rad tillbehör för systemet.

VARNING! ENDAST SERRES ORIGINALDELAR OCH TILLBEHÖR KAN ANVÄNDAS I SUGPÅSE-SYSTEMET.

VARNING! ALLA SUGPÅSAR OCH PRODUKTER SOM ÄR MÄRKTA MED SYMBOLEN ÄR AV ENGÅNGSTYP OCH DET ÄR STRIKT FÖRBJUDET ATT ÅTERANVÄNDA DESSA.

Montering av systemet

1. Montering av sugkanistern

Placera sugkanistern i en hållare i upprätt läge, bild 1. Det finns en rad olika hållare tillgängliga för installation av sugkanistern (modeller för montering på skena, vägg, bord och säng). Sugkanistern kan även monteras med hjälp av kanisterhållaren på den flyttbara Serresvagnen. Anslut slangarna från vakuumpåsen till den grå vinkelkopplingen på kanistern.

2. Installera en enskild sugpåse

2.1 Versioner som inte är inslagna och tejpade
Vik upp sugpåsen och placera den i sugkanistern. Bild 2.1
2.2 Versioner som är inslagna och tejpade
Placera påsen som den är i sugkanistern, bild 2.2, eller följ instruktionerna i avsnitt 2.1.

VARNING! SUGPÅSEN SKA INSTALLERAS I EN SUGKANISTER AV SAMMA STORLEK.



VARNING! SÄKERSTÄLL TILL ATT SUGPÅSENS MATERIAL INTE KLÄMS MELLAN KANISTERN OCH LOCKET.

3. Installera fler sugpåsar (anslutning i serie)

När stora mängder vätska uppsamlas kan Serres sugpåsar seriekopplas med hjälp av anslutnings slangar, sugslangar och T-kopplingar.

Bild 3.1.

- Placera påsarna i sugkanistrar enligt avsnitt 2 och fäst påsarna i kanisterna genom att trycka på mitten av locket. Bild 3.2. Om sugpåse med dubbelfilter används måste den placeras i den sista kanistern (3).

- Ta bort den grå vinkelkopplingen (kanisterna 2 och 3) och öppna sugpåsarnas serieportar, (påsarna 1 och 2), enligt bild 3.3.

- Anslut sugkanistrarna till varandra med separata T-kopplingar och slangar i enlighet med bild 3.4. Använd sax för att kapa slangarna till lämpliga längder.

OBS! T-KOPPLING OCH SUGSLANGAR KAN ÅTERANVÄNDAS OCH BEHÖVER INTE BYTAS MELLAN BEHANDLINGAR.

- Anslut slangarna försiktigt genom den öppnade serieporten i sugpåsen till nästa sugpåse patientanslutning. Bild 3.5. För bästa prestanda rekommenderas att en vakuumsiftesventil används vid serieanslutningarna för de största mängderna vätska.

4. Veckla ut sugpåsen

Sugpåsen installeras med hjälp av vakuüm. Aktivera vakuümkällan bild 4.1. och tryck samtidigt lätt på mitten av locket. Efter att sugpåsen har rätats ut, stäng patientanslutningen med hjälp av fingret så att locket tätas mot sugkanistern. Bild 4.2.

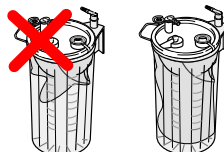

VARNING! INNAN ANVÄNDNING, TILLSE ATT VAKUUM HAR SKAPATS OCH ATT SUGPÅSEN ÄR HELT UPPBLÅST. UPPREPA INSTALLATIONEN OM FILMEN INTE HAR BLIVIT RAK.

Anslut patientslangen till patientanslutningen. Systemet är nu redo för användning.



Vakuüm-källan kan stängas av om proceduren inte omedelbart startas.

VARNING: DET FINNS EN RISK FÖR SPRICKOR I 1-LITERSLOCKET OM SUGPÅSEN LÄMNAS VID HÖGT VAKUUM UNDER LÅNG TID. VID ANVÄNDNINGEN AV 1 LITERS SUGPÅSE REKOMMENDERAS ATT VAKUÜMKÄLLAN STÄNGS AV OM PROCEDUREN INTE SKA STARTA INOM KORT. KONTROLLERA ATT PRODUKTEN ÄR INTAKT INNAN SUGNING PÅBÖRJAS. OM DETTA INTE UTFÖRS KAN DET FÖRSENA STARTEN AV EN KRITISK OPERATION.

Sugpås-systemets användning

När sugkällan är på strömmar vätska till sug påsen. Sugpåsen kan användas under hela behandlingen eller tills den är fylld. När sugpåsen är full stänger överfyllnadsskyddet av sugfunktionen och förhindrar att vätskeflödet når sugkällan. Enheten är avsedd för att mäta mängden vätskor och sekret som avlägsnas från en människokropp. Skalan på sugkanistern visar den insamlade substansens volym i milliliter. Noggrannheten i graderingsskalan är +/- 100 ml (endast när vakuümet är påslaget).

Personer som använder Serres sugpås-system ska vidta lämpliga säkerhetsåtgärder för att skydda sig mot att komma i kontakt med vätskor eller sekret från patienter.

Försök inte flytta vagnen genom att dra i patientröret

Användning av sugpås utrustade med absorberande medel (förfyllda)

Vissa versioner av sugpåsen innehåller ett absorberande medel, bild 5, som förtjockar den uppsugna vätskan. Använd de förfyllda påsarna på samma sätt som de vanliga sugpåsarna. Vid mätning av vätskans volym, lägg märke till att graderingen på sugkanistern tar hänsyn till mängden absorberande medel i sugpåsen.

- 1l förfylld sugpåse: 25 ml
- 2l förfylld sugpåse: 50 ml
- 3l förfylld sugpåse: 85 ml

Notera dessutom den normala toleransen i sugkanisterns gradering. Om du använder separata påsar eller ett absorberande medel vilket säljs som separat pulver, använd 25 g/35 ml pulver till en liter vätska. Tillsätt absorberande medel i sugpåsen genom serieporten och stäng sedan porten. Observera varningarna på det absorberande medlets förpackning.

Kläm försiktigt på påsen för att hjälpa till att blanda det absorberande medlet och vätskorna och underlätta förtjockningen.

OBS! OM FÖRFYLLEDA SUGPÅSAR ANVÄNDS I SERIEANSLUTNINGAR MÅSTE VAKUUMSUGEN VARA PÅSLAGEN UNDER HELA BEHANDLINGEN.
OBS! SUGPÅSAR SOM INNEHÅLLER ABSORBERANDE MEDEL FÅR INTE TÖMMAS I AVLOPPET ELLER I SERRES NEMO TÖMNINGSENHET.

WARNING: ABSORBERANDE MEDEL FÅR EJ FÖRTÄRAS. UNDVIK INANDNING OCH KONTAKT MED ÖGON. ABSORBERANDE MEDEL BLIR HALT NÄR DET ÄR FUKTIGT OCH KAN ORSAKA HALKFARA OM DET AV MISSTAG SPILLS UT PÅ GOLVET.

Efter behandlingen

Efter behandlingen, koppla bort patientslangen och vinkelkopplingen (eller alternativt rak eller dubbel koppling) och seriell slang, om denna använts, **bild 6.1**. Stäng anslutningen med hjälp av proppen på sugpåsens lock. Vid seriekopplingar ska också serieporten pluggas genom att centrum på locket trycks in, **bild 6.2**.

Stäng slutligen av vakuumpåsen. **Bild 6.3**. Lyft sugpåsen med handtaget, **bild 6.4**.

WARNING! STÄNG INTE AV VAKUUMKÄLLAN INNAN DU HAR FÖRSLUTIT SUGPÅSEN.

OBS! KASSERA INTE ELLER AVLÄGSNA I ONÖDAN DEN ÅTERANVÄNDBARA SUGKANISTERN, DEN GRÅ VINKELKOPPLINGEN ELLER SILIKONVAKUUMSLANGEN.

Bortskaffning av använda produkter

Serres sugpåsar, uppsamlingskoppar, mätkoppar och seriella slangar är av engångstyp och måste bytas ut mellan olika patienter. Om samma patient genomgår långtidsbehandling rekommenderas att sugpåsen byts minst var 24:e timme. Återanvändbara produkter måste

tas ur drift om de blivit skadade eller inte längre uppfyller tillverkarens specifikationer för avsedd drift. Använda eller kasserade produkter måste hanteras i enlighet med återvinningsmärkningen och sjukhus-specifika instruktioner. Sugpåsar som innehåller absorberande medel får inte tömmas ut i avloppet.

WARNING! ÅTERANVÄNDNING AV ENGÅNGSPRODUKTER ÄR STRÄNGT FÖRBUDEN. ÅTERANVÄNDNING REDUCERAR PRODUKTENS PRESTANDA OCH KAN INNEBÄRA INFEKTIONSRIK. VID HANTERINGEN AV ANVÄNDA SUGPÅSAR SKA HÄNSYN TAS TILL ATT INNEHÅLLET KAN VARA SMITTBÄRANDE.

Rengöring av återanvändningsbara produkter

Sugkanistern och vinkelkopplingen kan maskindiskas (95°C) och autoklaveras (121°C). Ta bort den grå vinkelkopplingen innan rengöring och autoklivering. Kontrollera före autoklivering att produkten inte innehåller några rester av rengöringsmedel. Kör inte produkten i autoklav mer än 30 cykler. Adaptrar och fästen (förutom 57815) kan tvättas (95 °C). Övriga återanvändbara produkter kan torkas av med desinfektionsmedel.

Förvaring

Skydda förpackningarna mot fukt, smuts och damm. Engångsprodukter kan användas 5 år efter etikettens datum, förutom förfyllda sugpåsar och absorberande medel som kan användas under 2 år efter etikettens datum.

Rapportering av allvarliga incidenter

Alla allvarliga incidenter relaterade till användningen av denna produkt ska rapporteras till både tillverkaren och den hälsomyndighet/behörig myndighet där produkten är installerad.

Använda symboler

LOT Satsnummer

REF Katalognummer

 Återanvänd inte

 Håll borta från regn

 Undvik direkt solljus

 Bruksanvisningar

MD Medicinsk utrustning

MFGDT (Manufacturing date)



 CE-märkning

 Symbol DEHP-fri

 Latexfri

 Antal

 Se bruksanvisningen

 Sista datum för användning

 Tillverkare / tillverkningsdatum

Råmaterial:

PC polykarbonat
POM polyoximetylen
PA polyamid
PP polypropylen
PE polyetylen

DA BRUGERVEJLEDNING FOR SERRES SUGEPOSESYSTEM

Serres-sugeposesystemet bruges under medicinske procedurer til indsamling af væsker og sekreter til bortskaffelse fra patienter. **Læs venligst denne bruger- vejledning grundigt, før produktet monteres og proceduren begyndes.** Serres suge- posesystem må kun monteres og bruges af personer med kendskab til produktet og må kun anvendes til det formål, der er angivet af producenten. Brug der er i modstrid med anvisningerne er forbudt. Producenten kan ikke holdes ansvarlig, hvis produktet anvendes på en måde og/eller til andre formål end dem, der er beskrevet i denne brugervejledning. Systemet er ikke godkendt til brug i procedurer, hvor den opsugede væske sprøjtes tilbage i patienten. Sugeposen er ikke godkendt til stikprøve- eller prøveindsamlingsformål, men kun til indsamling og bortskaffelse. Før du bruger produktet, skal du altid sikre, at alle systemets dele er intakte. Anvendelse af defekte produkter er strengt forbudt.

Systemets dele

Systemets grundlæggende dele omfatter sugeposen **Figur A** (til engangsbrug), sugebeholderen og beholderens grå, retvinklede T-kobling **Figur B** (kan gen- bruges). Sugeposens og beholderens volumen er enten 1000 ml, 2000 ml eller 3000 ml, alt afhængigt af hvilken model der benyttes. Sugeposesystemets dele er vist i større detaljer i **Figur C**.

- C1 T-kobling (grå, fastgjort til sugebeholderen)
- C2 Patientkobling (hvid, fastgjort til sugeposen)
- C3 Seriel port (bruges når foringer er forbundet i serie)
- C4 Patientforbindelsesprop
- C5 Overløbsbeskyttelse
- C6 Løftehåndtag

Der findes forskellige versioner af sugeposen, og monteringen kan derfor afvige fra hinanden. Vær sikker på, at du har læst brugervejledningen for den korrekte version. Der findes en lang række tilbehør til systemet, som fremgår af en særskilt vejledning.

ADVARSEL! ANVEND KUN ORIGINALE SERRES-DELE OG -TILBEHØR I FORBINDELSE MED SUGEPOSESYSTEMET. **ADVARSEL!** DET ER STRENGT FORBUDT AT GENBRUGE ALLE SUGEPOSER OG PRODUKTER MÆRKET MED SYMBOLET, ☒ DA DE ER BEREGNET TIL ENGANGSBRUG.

Montering af systemet

1. Montering af sugebeholderen

Anbring sugebeholderen i en holder i en opretstående position **Figur 1**. Der findes flere forskellige holdere til montering af sugebeholderen (skinne-, væg-, bord- og sengemodeller). Sugebeholderen kan også monteres på beholder- beslaget på det flytbare Serres-rullebord. Tilslut slangen fra vakuumpilden til den grå T-kobling på beholderens bagside.

2. Montering af en enkelt sugepose

2.1 Versioner, som ikke er blevet pakket ind og tapet. Fold sugeposen ud, og anbring den i sugebeholderen.

Figur 2.1

2.2 Versioner, som er blevet pakket ind og tapet
Anbring posen som den er i sugebeholderen **Figur 2.2**, eller følg anvisningerne i afsnit 2.1.

ADVARSEL! SUGEPOSEN SKAL MONTERES I EN SUGEBEHOLDER MED EN TILSVARENDE STØRRELSE.



ADVARSEL! SØRG FOR, AT SUGEPOSEFILMEN IKKE KOMMER I KLEMME IMELLEM BEHOLDEREN OG LÅGET.

3. Montering af flere sugeposer (forbindelse i serie)

Når store mængder væske skal suges, kan Serres sugeposer forbindes i serie med serielle slanger, vakuumsnager og T-koblinger.

Figur 3.1

- Anbring poserne mod sugebeholderne som i afsnit 2, og fastgør poserne til beholderne ved at trykke midt på låget.

Figur 3.2

Hvis der anvendes sugepose med dobbelt- filter, skal den anbringes mod den sidste beholder (3).

- Fjern den grå T-kobling (pose 1 og 2), som vist i **Figur 3.3**.
- Forbind sugebeholderne til hinanden med separate T-koblinger og slanger i overensstemmelse med **Figur 3.4**. Brug en saks til at klippe slangen til en passende længde.

BEMÆRK! T-KOBLINGEN OG VAKUUMSLANGEN KAN GENBRUGES OG BEHØVER IKKE UDSKIFTES MELLEMLER OPERATIONER.

- Tilslut de serielle slanger forsigtigt gennem den åbnede serielle portåbning i sugeposen til den næste sugeposes patientkobling. **Figur 3.5**
For at opnå de bedste resultater anbefales du at bruge en vakuumsifter til serieforbindelserne for de største væskemængder.

4. Udfoldning af sugeposen

Sugeposen monteres ved hjælp af vakuum, se tænd for vakuumpilden, **Figur 4.1** og tryk samtidig let midt på låget. Når sugeposen har rettet sig ud, skal du lukke patientkoblingen med en finger, så låget slutter tæt til sugebeholderen. **Figur 4.2**.

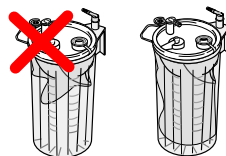

ADVARSEL! FØR BRUG SKAL DU SIKRE, AT DER ER SKABT VAKUUM, OG AT SUGEPOSEN ER FULDT OPPUSTET. GENTAG INSTALLATIONEN, HVIS FILMEN IKKE ER RETTET UD.

Forbind patientslangen til patientkoblingen. Systemet er klar til brug.



Vakuumpilden kan slukkes, hvis proceduren ikke startes straks.

ADVARSEL: DER ER RISIKO FOR AT KNÆKKE 1 L-LÅGET, HVIS SUGEPOSEN EFTERLADES UNDER STORT VAKUUM I LÆNGERE TID. UNDER BRUG AF 1 L- SUGEPOSEN ANBEFALES DET AT SLUKKE VAKUUMKILDEN, HVIS PROCEDUREN IKKE STARTES STRAKS. TJEK, AT PRODUKTET ER INTAKT, FØR DU PÅBEGYNDER SUGNING. HVIS DU IKKE GØR DETTE, KAN PÅBEGYNDELSEN AF DEN KRITISKE OPERATION BLIVE FORSINKET.

Brug af sugeposesystemet

Når sugningen er tændt, strømmer væsken ind i sugeposen. Sugeposen kan anvendes under hele proceduren, eller indtil sugeposen er fuld. Når sugeposen er fuld, slukker overløbsbeskyttelsen for sugningen og forhindrer, at væsken strømmer hen mod sugeskilden. Produktet er beregnet til måling af væske- og sekretmængder fra den menneskelige krop. Måleren på cylinderen viser mængden af opsøget indhold i milliliter. Nøjagtigheden af skalaen er +/- 100 ml (kun når vakuum er tændt).

Personer, der bruger Serres sugeposesystemet, bør tage passende sikkerhedsforanstaltninger for at beskytte sig mod at komme i kontakt med patientvæsker eller -sekreter.

Forsøg ikke at flytte vognen ved at trække i patientslangen.

Anvendelse af sugeposer udstyret med størkningsmiddel (Prægeleret)

Nogle versioner af sugeposer indeholder et størkningsmiddel **Figur 5**, der får væsken, der bliver suget ud, til at størkne. Brug prægelerede sugeposer på samme måde som almindelige sugeposer. Ved måling af den mængde, der er blevet suget ud, skal der tages højde for, at skalaen på sugebeholderen omfatter mængden af det størkningsmiddel, der er indeholdt i sugeposen.

- 1 l prægeleret sugepose: 25 ml
- 2 l prægeleret sugepose: 50 ml
- 3 l prægeleret sugepose: 85 ml

Bemærk endvidere den normale tolerance for sugebeholderens skala. Hvis du bruger separate poser eller størkningsmiddel, der sælges i pulverform, skal du bruge 25 g/35 ml af stoffet til én liter væske. Tilsæt størkningsmidlet i sugeposen gennem den serielle port og luk derefter porten. Bemærk advarselne i størkningsmidlets emballage.

At klemme posen forsigtigt vil hjælpe med at blande

størkningsmidlet og væskerne og fremme størkning.

BEMÆRK! HVIS DE PRÆGELEREDE SUGEPOSER BRUGES I SERIEFORBINDELSER, SKAL VAKUUMKILDEN VÆRE TÆNDT UNDER HELE PROCEDUREN.

BEMÆRK! SUGEPOSER, DER INDEHOLDER STØRKNINGSMIDDEL, MÅ IKKE TØMMES I KLOAK ELLER I SERRES NEMO-TØMNINGSENHEDEN.

ADVARSEL: SPIS IKKE STØRKNINGSMIDDEL. UNDGÅ INDÅNDING OG ØJENKONTAKT. STØRKNINGSMIDLET ER GLAT, NÅR DET ER VÅDT, OG KAN FORÅRSAGE GLIDEFARE, HVIS DET VED ET UHELD SPILDES PÅ GULVET.

Efter proceduren

Efter sugeproceduren afbrydes patientslangen og T-koblingen (eller alternativt den lige patientkobling eller dobbeltkobling, grøn) og de serielle slanger, hvis de anvendes **Figur 6.1**. Luk forbindelsen med patientkoblingen på sugeposens låg. Ved serieel sammenkobling skal man også tilslutte den serielle portved at trykke midt på låget. **Figur 6.2**.

Sluk til sidst for vakuumkilden. **Figur 6.3**. Løft sugeposen fra håndtaget **Figur 6.4**.

ADVARSEL! SLUK IKKE FOR VAKUUMKILDEN, FØR DU HAR LUKKET SUGEPOSEN.

BEMÆRK! UNDGÅ AT KASSERE ELLER UNØDIGT FJERNE DEN GENANVENDELIGE SUGEBEHOLDER, DEN GRÅ VINKELFORBINDELSE ELLER SILIKONEVAKUUMRØRET.

Bortskaffelse af brugte produkter

Serres sugeposer, indsamlingsbægre, målebægre og serielle slanger er til engangsbrug og skal udskiftes patientspecifikt. Hvis den samme patient er i langvarig behandling, anbefales det, at sugeposen udskiftes

mindst hver 24 timer. Genanvendelige produkter skal afvikles, hvis de er blevet beskadiget eller ikke længere lever op til producentens tilsigtede driftsspecifikationer. Brugte produkter eller produkter, der ikke længere anvendes, skal destrueres i overensstemmelse med genbrugsmærkningen og hospitalets anvisninger. Sugeposer, der indeholder størkningsmiddel, må ikke tømmes ud i kloakken.

ADVARSEL! GENBRUG AF ENGANGSPRODUKTER ER STRENGT FORBUDT. GENBRUG REDUCERER PRODUKTETS YDEEVNE OG KAN MEDFØRE INFEKTIONSRSIKO. VED HÅNDBLING AF EN BRUGT SUGEPOSE, SKAL DU VÆRE OPMÆRKSOM PÅ, AT DEN KAN INDEHOLDE SMITTEFARLIGT AFFALD.

Rengøring af genbrugelige produkter

Sugebeholderen og T-koblingen kan vaskes (95 °C) og autoklaveres (121 °C). Fjern den grå, T-kobling før vask eller autoklavering. Kontroller før autoklavering, at produktet ikke indeholder rester af rensmiddel. Produktet bør ikke auto- klaveres mere end 30 gange. Adaptere og beslag (eksklusive 57815) kan vaskes (95°C). Andre genanvendelige produkter kan aftørres med desinfektionsmiddel.

Opbevaring

Beskyt pakkerne mod fugt, snavs og støv. Engangsprodukter kan bruges i 5 år efter datoen på etiketten, bortset fra prægelerde sugeposer, der kan bruges i 2 år efter datoen på etiketten.

Indrapportering af alvorlige hændelser

Enhver alvorlig hændelse forbundet med brugen af dette produkt bør indrapporteres til både producenten og sundhedsmyndighederne/rette myndighed, der hvor produktet er installeret.

Anvendte symboler

 Partikode

 Katalognummer

 Må ikke genbruges

 Holdes væk fra regn

 Holdes væk fra sollys

 Betjeningsvejledning

 Medicinsk udstyr

MFSGDT (Manufacturing date)



 CE-mærke

 DEHP-fri symbol

 Latex-fri

 Antal

 Se brugsanvisningen

 Sidste anvendelsesdato

 Producent / Produktionsdato

Råvarer:

PC polykarbonat
POM polyoxymethylen
PA polyamid
PP polypropylen
PE polyetylen

NO VEILEDNING FOR SERRES SUGEPOSESYSTEM

Serres-sugeposesystemet brukes under medisinske prosedyrer til å samle væsker og sekresjoner for avhending fra pasienter. **Les denne veiledningen grundig før du monterer og tar i bruk produktet.** Serres Sugeposesystemet skal kun monteres og brukes av personer som er kjent med produktet, og det skal kun brukes til det formålet som produsenten angir. Bruk i strid med veiledningen er forbudt. Produsenten kan ikke holdes ansvarlig dersom produktet benyttes på en annen måte og/eller til et annet formål enn det som beskrives i denne veiledningen. Systemet er ikke godkjent for å brukes i prosedyrer der sugd væske injiseres tilbake til pasienten. Sugposen er ikke godkjent for prøvetaking, men bare for innsamling og avhending. Før produktet brukes, skal det alltid kontrolleres at alle delene i systemet er intakt. Bruk av produkter med funksjonsfeil er forbudt.

Systemets deler

Hoveddelene i systemet omfatter sugeposen **Figur A** (til engangsbruk), ytter- beholderen og den grå, høyrevinklede koblingen på beholderen **Figur B** (til fler-gangsbruk). Volumet på sugeposene og beholderne er enten 1 000 ml, 2 000 ml eller 3 000 ml, avhengig av produktmodell. Du finner mer detaljert informasjon om sugeposesystemets deler i **Figur C**.

- C1 Vinkelkobling (grå, festet til sugebeholderen)
- C2 Pasientkobling (hvit, festet til sugeposen)
- C3 Serieport (benyttes når slanger seriekobles)
- C4 Pasientkoblingsplugg
- C5 Overstrømningsvern
- C6 Løftehåndtak

Det finnes forskjellige versjoner av sugeposen, og monteringen kan derfor variere. Sørg for at du har lest instruksjonene som gjelder for den aktuelle versjonen. En rekke tilbehør er tilgjengelig for systemet. Du finner mer informasjon om dette i en egen veiledning kalt Tilbehør.

ADVARSEL! DET MÅ KUN BENYTTES ORIGINALE DELER OG TILBEHØR FRA SERRES I DETTE SUGEPOSESYSTEMET.

ADVARSEL! ALLE SUGEPOSER OG PRODUKTER SOM ER BLITT MERKET MED SYMBOLET  ER ENGANGSARTIKLER, OG DET ER STRENGT FORBUDT Å BRUKE DEM PÅ NYTT.

Monter systemet

1. Montere sugebeholderen

Sett sugebeholderen i en brakett i oppreist stilling **Figur 1**. Du kan montere suge- beholderen i et stort utvalg braketter (skinne-, vegg- og bordmodeller samt lig-gende modeller). Sugebeholderen kan også monteres til rundellen med 6 slisse- fester på den flyttbare Serres-trillevognen. Koble rørene fra vakuumpilden til den grå vinkelkoblingen bak på beholderen.

2. Montere en enkelt sugepose

2.1 Versjoner som ikke er blitt pakket inn og tapet
Brett ut sugeposen og sett den inn på ytterbeholderen. **Figur 2.1**

2.2 Versjoner som er blitt pakket inn og tapet
Sett inn posen slik den er, i sugebeholderen **Figur 2.2**, eller følg instruksjonene i avsnitt 2.1.

ADVARSEL! SUGEPOSEN MÅ MONTERES I EN YTTERBEHOLDER AV SAMME STØRRELSE.



ADVARSEL! SØRG FOR AT SUGEPOSEFILMEN IKKE KOMMER MELLOM BEHOLDEREN OG LOKKET.

3. Montere flere sugeposer (seriekobling)

Når det skal suges opp mye væske, kan sugeposene fra Serres seriekobles med serierør, vakuurrør og T-koblinger.

Figur 3.1.

- Plasser posene i ytterbeholderen, som angitt i avsnitt 2, og fest posene til beholderne ved å trykke midt på lokket.

Figur 3.2.

Hvis sugeposen med dobbelt filter benyttes, må den monteres på den siste beholderen (3).
- Ta vekk den grå vinkelkoblingen (beholder 2 og 3) og lukk opp sugeposens serieporter (pose 1 og 2) som vist i **Figur 3.3**.

- Koble ytterbeholderene til hverandre med separate T-koblinger og rør, i samsvar med **Figur 3.4**. Bruk en saks til å tilpasse rørlengdene.

MERK! T-KOBLINGEN OG VAKUURRØRET KAN BRUKES FLERE GANGER OG MÅ IKKE BYTTES MELLOM OPERASJONER.

- Koble serierørene forsiktig gjennom den åpne serieportåpningen i sugeposen til pasientkoblingen for den neste sugeposen. **Figur 3.5**
For best ytelse anbefales det å bruke en Vacuum Shift til seriekoblingen av de største væskevolumene

4. Brette ut sugeposen

Sugeposen installeres ved å bruke vakuumpilden. Slå på vakuumpilden, **Figur 4.1** og trykk samtidig lett midt på lokket (del 1). Når sugeposen er rettet ut, lukker du pasient-koblingen med fingeren (del 2), slik at lokket sitter tett på ytterbeholderen. **Figur 4.2**.

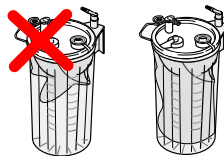

ADVARSEL! FØR BRUK MÅ DU KONTROLLERE AT DET ER DANNET VAKUUM OG AT SUGE-POSEN ER BLÅST HELT OPP. GJENTA INSTALLERINGEN HVIS FILMEN IKKE ER RETTET UT.

Koble pasientrøret til pasientkoblingen. Systemet er klart til bruk.



Vakuumpilden kan slås av hvis prosedyren ikke starter umiddelbart.

ADVARSEL: DET ER RISIKO FOR AT 1 L-LØKKE BRISTER HVIS SUGEPOSEN ETTERLATES I VAKUUM OVER LENGRE TID. HVIS DU BRUKER 1 L SUGE-POSE ANBEFALES DET AT VAKUUMKILDEN SLÅS AV HVIS PROSEDYREN IKKE STARTER RETT ETTERPÅ. KONTROLLER AT PRODUKTET ER INTAKT FØR SUGING. HVIS IKKE SÅ KAN DET UTSETTE OPPSTART AV KRITISK DRIFT.

Bruke sugeposesystemet

Når suget er slått på, strømmer væsken inn i sugeposen. Sugeposen kan brukes gjennom hele prosedyren eller til den er full. Når sugeposen er full, kutter overstrømningsvernet av suget for å forhindre at det strømmer væske inn i suge- kilden. Apparatet er laget for å måle væskemengde og sekret som tas ut av menneskekroppen. Skalaen på sugekanisternen viser volum av utsugd substans i milliliter. Nøyaktigheten på merkingen er +/- 100 ml (bare når vakuumpilden er på).

Personer som bruker Serres-sugepose-systemet, bør ta passende forholdsregler for å beskytte seg mot kontakt med pasientvæsker eller sekreter.

Ikke flytt trallen ved å trekke i pasientenslangen.

Bruk av sugeposer med innkapslingsmiddel (Forhåndsfylt)

Enkelte typer sugeposer kommer med et innkapslingsmiddel **Figur 5** som gir den oppsugde væsken en fast konsistens. Bruk de forhåndsfylte sugeposene på samme måte som vanlige sugeposer. Når du måler mengden oppsugd væske, må du passe på at merkingen på ytterbeholderen omfatter mengden med innkapslingsmiddelet i sugeposen.

1l forhåndsfylt sugepose: 25 ml

2l forhåndsfylt sugepose: 50 ml

3l forhåndsfylt sugepose: 85 ml

I tillegg må du ta hensyn til det normale merkingsavviket på ytterbeholderen. Hvis du bruker separate poser eller innkapslingsmiddelet som selges som separat pulver, bruker du 25 g / 35 ml stoff per én liter væske. Legg til størkningsmiddelet i sugeposen gjennom den serielle porten og lukk porten. Merk advarslene på pakningen med innkapslingsmiddel.

Å klemme forsiktig på posen vil bidra til å blande størkningsmiddelet med væskene og dermed fremme størkning.

MERK! DERSOM DE FORHÅNDSFYLTE SUGEPOSENE SERIEKOBLES, MÅ VAKUUMKILDEN VÆRE AKTIVERT UNDER

HELE PROSEDYREN.

MERK! SUGEPOSER SOM INNEHOLDER STØRKNINGSMIDDEL MÅ IKKE TØMMES I KLOAKK ELLER EN SERRES NEMO-TØMNINGSENHET.

ADVARSEL: IKKE SPIS STØRKNINGSMIDDEL. UNNGÅ INNÅNDING OG ØYEKONTAKT. STØRKNINGSMIDDELET ER GLATT NÅR DET ER VÅTT OG KAN FØRE TIL SNUBLEFARE HVIS DET SØLES PÅ GULVET UTILSIKTET.

Etter prosedyren

Etter sugesyren kobler du fra pasientrøret og vinkelkoblingen (eller eventuelt den rette eller doble koblingen) og serierøret, dersom det har vært i bruk **Figur 6.1**. Lukk koblingen med pasientkoblingspluggen som følger med lokket på sugeposen. I serieoppkoblinger, koble også serieporten ved å trykke midt på hetten **Figur 6.2**.

Slå til slutt av vakuumpilden. **Figur 6.3**. Løft sugeposen av håndtaket **Figur 6.4**.

ADVARSEL! IKKE SLÅ AV VAKUUMKILDEN FØR DU HAR LUKKET SUGEPOSEN.

MERK! IKKE KAST BORT ELLER UNØDIG FJERN DEN GJENBRUKBARE SUGEBEHOLDEREN, GRÅ VINKLEDE KOBLINGEN ELLER SILIKONVAKUUMRØRET.

Kaste brukte produkter

Serres sugeposer, oppsamlingsbeholdere, målebegre og serierør er til engangs- bruk og må byttes for hver enkelt pasient. Dersom samme pasient gjennomgår langvarig behandling, anbefales det at sugeposen byttes minst en gang i døgnet. Gjenbruksprodukter skal ikke brukes

igjen dersom de har blitt skadet eller ikke lenger er i tråd med de operasjonelle spesifikasjonene de er tiltenkt fra produsentens side. Brukte eller fjernede produkter skal kastes i samsvar med resirkuleringsmerkingen og sykehusets retningslinjer. Sugeposer som inneholder innkapslingsmiddel må ikke tømmes ut i kloakken.

ADVARSEL! GJENBRUK AV ENGANGSPRODUKTER ER STRENGT FORBUDT. GJENBRUK REDUSERER PRODUKTETS EGENSKAPER OG KAN MEDFØRE INFEKSJONSRIKHO. VED HÅNTERING AV BRUKTE SUGEPOSER ER DET VIKTIG Å VÆRE OPPMERKSOM PÅ AT DE KAN INNEHOLDE SMITTESTOFFER.

Rengjøre produkter til flergangsbruk

Ytterbeholderen og vinkelkoblingen kan vaskes (95°C) og autoklaveres (121 °C). Fjern den grå vinkelkoblingen før vask eller autoklaving. Før autoklaving må det kontrolleres at produktet ikke inneholder rester av vaskemiddel. Ikke autoklaver produktet i mer enn 30 sykluser. Adaptere og braketter (unntatt 57815) kan vaskes (95 °C). Andre produkter til flergangsbruk kan tørkes av med et desinfeksjonsmiddel.

Oppbevaring

Beskytt innpakningen mot fukt, skitt og støv. Engangsprodukter kan brukes i fem år etter datomerkingen, bortsett fra forhåndsfylte sugeposer, som kan brukes i to år etter datomerkingen.

Rapportere alvorlige hendelser

Enhver alvorlig hendelse i sammenheng med bruken av dette produktet skal rapporteres til både produsenten og helsemyndigheten/kompetent myndighet der produktet brukes.

Symboler

 Batchkode

 Katalognummer

 Ikke bruk på nytt

 Hold unna regn

 Hold unna sollys

 Bruksanvisning

 Medisinsk utstyr

MFGDT (Manufacturing date)





 CE-merket

 DEHP-fritt-symbol

 Uten lateks

 Antall

 Se instruksjonsheftet

 Bruk før-dato

 Produsent / Produksjonsdato

Råvarer:

PC polykarbonat
POM polyoksymetylen
PA polyamid
PP polypropylen
PE polyetylen

FI SERRES IMUPUSSIJÄRJESTELMÄN KÄYTTÖOHJE

Serres imupussijärjestelmä on tarkoitettu käytettäväksi lääketieteellisten toimenpiteiden aikana nesteiden ja eritteiden keräämiseksi potilaista hävittämistä varten. **Lue tämä käyttöohje huolellisesti ennen tuotteen asentamista ja toimenpiteen aloittamista.** Serreksen imupussijärjestelmää saa asentaa ja käyttää vain siihen perehtynyt henkilö ja vain valmistajan ilmoittamaan tarkoitukseen. Ohjeiden vastainen käyttö on kielletty. Valmistaja ei ole vastuussa, jos tuotetta käytetään toisella tavalla tai toiseen tarkoitukseen kuin tässä käyttöohjeessa on ohjeistettu. Järjestelmää ei saa käyttää toimenpiteissä, joissa imetty neste palautetaan takaisin potilaaseen. Imupussijärjestelmää ei ole hyväksytty näytteenottotarkoituksiin, vaan ainoastaan keräämiseen ja hävittämiseen. Varmista aina ennen käyttöä, että kaikki järjestelmän osat ovat ehjiä. Viallisten tuotteiden käyttö on ehdottomasti kielletty.

Järjestelmän osat

Järjestelmän perusosat ovat imupussi **kuva A** (kertakäyttöinen), imupurkki ja purkin kulmaliitin **kuva B** (kestokäyttöisiä). Imupussien ja -purkkien tilavuus on tuotteen mallista riippuen joko 1000 ml, 2000 ml tai 3000 ml. Imupussijärjestelmän osat on esitelty tarkemmin **kuvassa C**.

- C1 Kulmaliitin (harmaa, kiinnitetty imupurkkiin)
- C2 Potilasliitin (valkoinen, kiinnitetty imupussiin)
- C3 Sarjaportti (avataan sarjakytkennässä)
- C4 Potilasliittimen tulppa
- C5 Ylitäyttösuoja
- C6 Nostokahva

Imupussista on erilaisia versioita, joiden asennus voi poiketa toisistaan. Varmista, että olet lukenut oikeaan versioon liittyvän ohjeen. Järjestelmään on saatavissa erinäisiä lisävarusteita, jotka on esitelty erillisessä Lisävarusteet-ohjeessa.

VAROITUS! IMUPUSSIJÄRJESTELMÄSSÄ SAA KÄYTTÄÄ VAIN SERREKSEN ALKUPERÄISIÄ OSIA JA TARVIKKEITA. **VAROITUS!** KAIKKI IMUPUSSIT JA TUOTTEET, JOTKA ON MERKITYY SYMBOLILLA OVAT KERTAKÄYTTÖISIÄ JA NIIDEN UUELLEEN KÄYTTÖ ON EHDOTTOMASTI KIELLETTY.

Järjestelmän asennus

1. Imupurkin asentaminen

Asenna imupurkki kannattimestaan laitekiinnikkeeseen pystyasentoon **kuva 1**. Imupurkin asentamista varten on saatavilla erimallisia kiinnikkeitä (kisko-, seinä-, - pöytä-, - ja sänky mallit). Imupurkki voidaan kiinnittää myös liikuteltavan Serres Kärryn imupurkkilinjeseen. Kiinnitä imulähteestä tuleva letku purkin kulmaliittimeen.

2. Yksittäisen imupussin asentaminen

- 2.1 Versiot, joita ei ole käärityt ja teipattu Suorista imupussi ja aseta se imupurkkiin. **Kuva 2.1**
- 2.2 Versiot, jotka on käärityt ja teipattu Aseta pussi sellaisenaan imupurkkiin **kuva 2.2** tai kuten kohdassa 2.1.

VAROITUS! IMUPUSSIN SAA ASENTAA AINOASTAAN VASTAAVAN KOKOISEEN IMUPURKKIIN.



VAROITUS! VARMISTA, ETTEI IMUPUSSIN KALVO JÄÄ PURKIN JA KANNEN VÄLIIN.

3. Useamman imupussin asentaminen (sarjakytkentä)

Kun imettävät nestemäärät ovat suuria, voidaan Serres imupussit kytkeä sarjaan erillisten sarjaletkujen sekä vakuumiletkujen ja T-liittimen avulla. **Kuva 3.1**.
- Aseta pussit imupurkkeihin kuten kohdassa 2 ja kiinnitä pussit purkkiin painamalla kannen keskeltä. **Kuva 3.2**. Jos käytössä on imupussi kaksois- suodattimella, se tulee asentaa sarjan viimeiseen imupurkkiin (3).
- Irrota kulmaliitin (purkit 2 ja 3) ja avaa imupussien sarjaportit (pussit 1 ja 2) **kuvan 3.3** mukaisesti.
- Liitä imupurkit toisiinsa erillisillä T-liittimillä ja letkuilla **kuvan 3.4** mukaisesti. Leikkaa saksilla letku sopivan mittaiseksi.
HUOMIO! T-LIITIN JA VAKUUMILETKU OVAT KESTOKÄYTTÖISIÄ, EIKÄ NIITÄ TARVITSE VAIHTAA OPERAATIOIDEN VÄLILLÄ.
- Liitä sarjaletkut huolellisesti imupussin avatun sarjaportin aukosta seuraavan imupussin potilasliittimeen. **Kuva 3.5** Parhaan suorituskyvyn saamiseksi suositellaan vaihtoventtiilin käyttöä suurimpien nestemäärien sarjakytkennässä.

4. Imupussin suoristaminen

Imupussi asennetaan alipaineen avulla. Käynnistä imulähde **kuva 4.1** ja paina samalla kevyesti kannen keskeltä. Kun imupussi on suoristunut, sulje sormella potilasliitin, jotta kansi tiivistyy imupurkkiin. **Kuva 4.2**

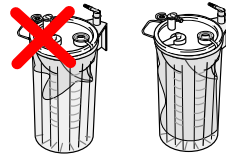

VAROITUS! VARMISTA ENNEN KÄYTTÖÄ, ETTÄ ALIPAINEN ON SVYNTYNYT JA IMUPUSSI ON KOKONAAN SUORISTUNUT. MIKÄLI IMUPUSSI EI OLE KOKONAAN SUORISTUNUT, POISTA SE IMUPURKISTA JA TEE ASENNUS UUDESTAAN.

Liitä potilasimuletku potilasliittimeen. Järjestelmä on valmis käytettäväksi.



Imulaite voidaan sulkea, mikäli toimenpidettä ei aloiteta heti imupussin asennuksen jälkeen.

VAROITUS: MIKÄLI 1 L IMUPUSSI JÄTETÄÄN PITKÄKSI AIKAA KOVAAN ALIPAINEESEEN, IMUPUSSIN KANSI VOI HALJETA. 1 L IMUPUSSIA KÄYTETTÄESSÄ IMULÄHDE SUOSITELLAAN SAMMUTTAMAAN, JOS TOIMENPIDETTÄ EI ALOITETA PIAN ASENNUKSEN JÄLKEEN. TARKISTA ENNEN TOIMENPITEEN ALOITTAMISTA, ETTÄ TUOTE ON EHMÄ. TARKISTAMISEN LAIMINLYÖMINEN VOI VIIVYTTÄÄ KRIITTISEN TOIMENPITEEN ALOITTAMISTA.

Imupussijärjestelmän käyttö

Imun ollessa päällä neste virtaa imupussin sisälle. Imupussia voi käyttää koko toimenpiteen ajan tai kunnes imupussi täyttyy. Imupussin tullessa täyteen ylitäyttösuoja katkaisee imun ja estää nesteen kulkeutumisen imulähteeseen. Imupussijärjestelmä on tarkoitettu mittaamaan potilaasta imetyn nesteen määrää. Imupurkin asteikko näyttää nesteen tilavuuden millilitroissa. Asteikon tarkkuus on +/- 100 ml (vain imun ollessa päällä).

Käyttäjän tulee huolehtia riittävästä suojauksesta, ettei hän altistu potilasnestelle. Älä siirrä imupurkkikärryä potilasletkusta vetämällä.

Jähmeaineella varustettujen imupussien käyttö (Pre-Gelled)

Tietyt imupussiversiot sisältävät jähmeainetta **kuva 5**, joka kiinteyttää imetyn nesteen. Käytä jähmeaineellisia imupusseja tavallisten imupussien tapaan. Imetyn nesteen määrää mitattaessa on huomioitava, että imupurkin asteikko näyttää myös imupussin sisällä valmiina olevan jähmeaineen määrän.

- 1 L pre-gelled imupussi: 25 ml
- 2 L pre-gelled imupussi: 50 ml
- 3 L pre-gelled imupussi: 85 ml

Huomioikaa myös imupurkin asteikon normaali toleranssi. Mikäli käytät erillisiä jauhepusukoita tai irtojauheena myytävää jähmeainetta, annosteuta ainetta 25g / 35 ml yhtä imettyä nestelitraa kohden. Lisää jähmeaine imupussin sarjaportista ja lopuksi sulje sarjaportti. Huomioi jähmeainepakauksessa olevat varoitukset.

Imupussia voi kevyesti painella käsin, jotta jähmeaine sekoittuu paremmin ja sen vaikutus tehostuu.

HUOMIO! JOS PRE-GELLED IMUPUSSIA KÄYTETÄÄN SARJAKYTKENNÄSSÄ, TULEE IMULAITTEEN OLLA KÄYNNISSÄ KOKO TOIMENPITEEN AJAN.

HUOMIO! JÄHMEAINEELLA VARUSTETTUA IMUPUSSIA EI SAA TYHJENTÄÄ VIEMÄRIIN TAI NEMO TYHJENNYSLAITTEELLA.

VAROITUS: ÄLÄ SYÖ JÄHMEAINETTA. VÄLTÄ HENGITTÄMÄSTÄ JA AINEEN KULKEUTUMISTA SILMIIN. JÄHMEAINE ON KASTUESSAAN LIUKAS JA VOI LÄTIALLE JOUTUESSAAN AIHEUTTAA LIUKASTUMISRISKIN.

Toimenpiteen jälkeen

Imutoimenpiteen jälkeen irrota potilasimuletku ja potilasliitin (tai vaihtoehtoisesti suoraliitin tai kaksoisliitin) sekä sarjaletku, mikäli käytetty **kuva 6.1**. Tulppaa liitäntä imupussin kanssa olevalla potilasliittimen tulpalla. Sarjakytkenässä tulppaa myös sarjaportti painamalla korkin keskellä olevasta painikkeesta **kuva 6.2**.

Sammuta lopuksi imulähde. **Kuva 6.3**.

Nosta imupussi kannessa olevasta kahvasta. **Kuva 6.4**.

VAROITUS! ÄLÄ SAMMUTA IMULÄHDETTÄ, ENNEN KUIN OLET TULPANNUT IMUPUSSIN.

HUOMIO! ÄLÄ HÄVITÄ TAI TARPEETTOMASTI IRROTA KESTOKÄYTTÖISTÄ IMUPURKKIA, IMUPURKIN KULMALIITINTÄ TAI SILIKONISTA ALIPAINELETKUSTOA.

Käytettyjen tuotteiden hävittäminen

Serres imupussit, keräysastiat, mittakupit ja sarjaletkut ovat kertakäyttöisiä ja ne tulee vaihtaa potilas-kohtaisesti. Mikäli sama potilas on hoidettavana pitkään, on suositeltavaa vaihtaa imupussi vähintään 24 tunnin välein. Kestokäyttöinen tuote tulee poistaa käytöstä, mikäli se on vioittunut tai se ei toimi valmistajan määrittelemällä tavalla.

Käytetyt tai käytöstä poistettavat tuotteet hävitetään kierrätysmerkintöjen ja sairaalakohtaisten ohjeiden mukaan. Jähmeainetta sisältäviä imupusseja ei saa tyhjentää viemäriin.

VAROITUS! KERTAKÄYTTÖISTEN TUOTTEIDEN UUELLEENKÄYTTÖ ON EHDOTTOMASTI KIELLETTY. UUELLEENKÄYTTÖ HEIKENTÄÄ TUOTTEEN SUORITUSKYKYÄ JA VOI AIHEUTTAA INFEKTORISKIN. KÄYTETTYÄ IMUPUSSIA KÄSITELTÄESSÄ ON HUOMIOITAVA, ETTÄ SE SAAattaa SISÄLTÄÄ TARTUNTAVAARALLISTA JÄTETTÄ.

Kestokäyttöisten tuotteiden puhdistus

Imupurkin ja kulmaliittimen voi pestä pesukoneessa (95°C) ja autoklaavata (121°C). Irrota kulmaliitin ennen pesua tai autoklaavausta. Varmista ennen autoklaavausta, ettei tuotteesta ole pesuainejäämiä. Tuotetta ei saa autoklaavata yli 30 kertaa. Adapterit ja pidikkeet (pois lukien 57815) voidaan pestä 95 °C. Muut kestokäyttöiset tuotteet voidaan pyyhkiä desinfiointiaineella.

Säilytys ja varastointi

Pakkaukset on suojeltava kosteudelta, liialta ja pölyltä. Kertakäyttötuotteiden käyttöikä on 5 vuotta pakkauksen etiketin päiväyksestä, paitsi jähmeainetuotteet, joiden käyttöikä on 2 vuotta etiketin päiväyksestä.

Vakavista vaaratilanteista ilmoittaminen

Kaikista tämän tuotteen käyttöön liittyvistä vakavista vaaratilanteista tulee ilmoittaa valmistajalle ja paikalliselle viranomaiselle.

Käytetyt symbolit

LOT Erätunnus

REF Tuotenumero

 Ei saa käyttää uudelleen

 Suojattava sateelta

 Suojattava auringonpaisteelta

 Käyttöohjeet

MD Lääkinnällinen laite

MFGDT (Manufacturing date)





 CE-merkki

 Ei sisällä ftalaattia

 Ei sisällä lateksia

 Lukumäärä

 Tutustu käyttöohjeeseen

 Viimeinen käyttöpäivä

 Valmistaja / Valmistuspäivä

Raaka-aineet:

PC polykarbonaatti
POM Polyoksimetyyli
PA polyamidi
PP polypropeeni
PE polyeteeni

NL HANDLEIDING SERRES-OPVANGZAKSYSTEEM

Het Opvangzakstelsel van Serres wordt tijdens medische procedures gebruikt om vloeistof en afscheiding van patiënten te verzamelen voor afvoer. **Lees deze handleiding zorgvuldig voordat u het product installeert en met de procedure begint.** Het Serres-opvangzak-systeem mag alleen worden geïnstalleerd en gebruikt door personen die met het product vertrouwd zijn en mag alleen worden aangewend voor de door de fabrikant aangegeven doeleinden. Het is verboden het product anders te gebruiken dan in de instructies is beschreven. De fabrikant kan niet aansprakelijk worden gesteld indien het product wordt gebruikt op een wijze en/of voor doeleinden anders dan beschreven in deze instructies. Het systeem is niet bestemd om te gebruiken in procedures waarbij weggezogen vloeistoffen opnieuw worden geïnjecteerd bij de patiënt. De Opvangzak is niet goedgekeurd voor monster- of staalverzamelingsdoeleinden, maar alleen voor verzameling en afvoer. Controleer voor gebruik van het product altijd of alle componenten van het systeem intact zijn. Het gebruik van defecte producten is strikt verboden.

Componenten van het systeem

De basiscomponenten van het systeem omvatten de opvangzak **Afbeelding A** (eenmalig gebruik), de opvangpot en de grijze hoekconnector van de opvangpot **Afbeelding B** (herbruikbaar). Het volume van de opvangzakken en -potten bedraagt 1000 ml, 2000 ml of 3000 ml, afhankelijk van het productmodel. **Afbeelding C** toont een overzicht van de verschillende componenten van het opvangzakstelsel.

- C1** Hoekconnector (grijs, bevestigd aan de opvangpot)
- C2** Patiëntconnector (wit, bevestigd aan de opvangzak)
- C3** Seriéle poort (gebruikt wanneer de zakken in serie worden geschakeld)
- C4** Patiëntconnectorplug
- C5** Overstroombeveiliging
- C6** Handgreep

De opvangzak is beschikbaar in verschillende versies en de installatie kan per versie verschillen. Zorg dat u de instructies van de juiste versie leest. In de afzonderlijke handleiding 'Accessoires' vindt u een beschrijving van de verschillende accessoires die voor het systeem beschikbaar zijn.

WAARSCHUWING! HET OPVANGZAKSYSTEEM MAG ALLEEN WORDEN GEBRUIKT IN COMBINATIE MET ORIGINELE ONDERDELEN EN ACCESSOIRES VAN SERRES.

WAARSCHUWING! ALLE OPVANGZAKKEN EN PRODUCTEN GEMARKEERD MET HET SYMBOOL  ZIJN BEDOELD VOOR EENMALIG GEBRUIK. HERGEBRUIK IS STRIKT VERBODEN.

Installatie van het systeem

1. Het installeren van de opvangpot

Plaats de opvangpot recht op in een bevestigingsbeugel **Afbeelding 1**. Er is een reeks bevestigingsbeugels beschikbaar voor het bevestigen van de opvangpot (rail-, wand-, tafel- en bedmodellen). De opvangpot kan ook op de pothouder in de verplaatsbare Serres-trolley worden geplaatst. Sluit de slang vanaf de vacuümbron aan op de grijze hoekconnector achter op de opvangpot.

2. Het installeren van een enkele opvangzak

2.1 Versies die niet zijn ingepakt en niet van tape zijn voorzien

Vouw de opvangzak uit en plaats de zak in de opvangpot. **Afbeelding 2.1**

2.2 Versies die wel zijn ingepakt en van tape zijn voorzien

Plaats de zak zoals u deze aantreft in de opvangpot

Afbeelding 2.2

of volg de instructies in paragraaf 2.1.

WAARSCHUWING! DE OPVANGZAK MOET IN EEN OPVANGPOT VAN DEZELFDE AFMETINGEN WORDEN GEPLAATST.



WAARSCHUWING! ZORG DAT DE WAND VAN DE OPVANGZAK NIET BEKNELD RAAKT TUSSEN DE POT EN DE DEKSEL.

3. Het installeren van meerdere opvangzakken (in serie geschakeld)

Wanneer er grote volumes vloeistof worden afgezogen, kunnen de Serres-opvangzakken in serie worden geschakeld met behulp van seriële slangen, vacuümslangen en T-connectoren. **Afbeelding 3.1.**

- Plaats de zakken in de opvangpotten zoals in paragraaf 2 en bevestig de zakken aan de potten door op het midden van het deksel te drukken. **Afbeelding 3.2.**

Als de opvangzak met dubbel filter wordt gebruikt, moet deze aan de laatste pot worden geplaatst (3).

- Verwijder de grijze hoekconnector (pot 2 en 3) en open de seriële poorten van de opvangzakken (zak 1 en 2) zoals getoond in **Afbeelding 3.3.**

- Verbind de opvangpotten met elkaar met behulp van afzonderlijke T-connectoren en slangen, zoals getoond in **Afbeelding 3.4.** Gebruik een schaar om de slang tot op de

juiste lengte in te korten.

LET OPI DE T-CONNECTOR EN DE VACUÛMSLANG ZIJN HERBRUIKBAAR EN HOEVEN TUSSEN OPERATIES DOOR NIET TE WORDEN VERVANGEN.

- Sluit de seriële slangen voorzichtig via de geopende seriële poort van de opvangzak aan op de patiëntconnector van de volgende opvangzak. **Afbeelding 3.5.** Voor het beste resultaat adviseren we het gebruik van een vacuümoverdrachtsventiel voor de seriële verbindingen van de grootste volumes vloeistof.

4. Het uitvouwen van de opvangzak

De opvangzak wordt geplaatst met behulp van vacuüm. Schakel de vacuümbron in **Afbeelding 4.1** en druk tegelijkertijd zacht op het midden van het deksel. Als de opvangzak is uitgevouwen, sluit u de patiëntconnector met uw vinger zodat het deksel wordt vastgezet aan de opvangpot. **Afbeelding 4.2**

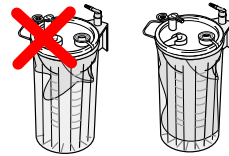

WAARSCHUWING! CONTROLEER VOORAFGAAND AAN HET GEBRUIK OF ER EEN VACUÛM TOT STAND IS GEBRACHT EN OF DE OPVANGZAK VOLLEDIG IS OPGEBLAZEN. HERHAAL DE INSTALLATIE ALS DE FOLIE NIET RECHT IS GETROKKEN.

Sluit de patiëntslang aan op de patiëntconnector. Het systeem is klaar voor gebruik.



De vacuümbron kan worden uitgeschakeld als de procedure niet onmiddellijk wordt gestart.

WAARSCHUWING! ER BESTAAT EEN RISICO OP BARSTEN VAN HET 1L-DEKSEL WANNEER DE OPVANGZAK LANGE TIJD ONDER HOOG VACUÛM WORDT ACHTERGELATEN. HET IS RAADZAAM OM BIJ GEBRUIK VAN DE 1L-OPVANGZAK DE VACUÛMBRON UIT TE SCHAKELEN WANNEER DE PROCEDURE NIET ONMIDDELLIJK WORDT GESTART. CONTROLEER OF HET PRODUCT INTACT IS VOORAFGAAND AAN HET AFZUIGEN. DOET U DIT NIET, DAN KAN DIT LEIDEN TOT VERTRAGING VAN DE ESSENTIËLE HANDELING.

Het gebruik van het opvangzakstelsel

Wanneer de afzuigfunctie is ingeschakeld, stroomt de vloeistof de opvangzak binnen. De opvangzak kan gedurende de gehele procedure worden gebruikt of totdat de opvangzak vol is. Wanneer de opvangzak vol is, sluit de overstroombeveiliging de afzuigfunctie af om te voorkomen dat er vloeistof in de afzuigbron terecht komt. Het hulpmiddel is bedoeld om de hoeveelheid vloeistof of afscheiding te meten die uit het menselijk lichaam is verwijderd. De schaalverdeling op de afzuigpot toont het volume van de afgezogen stoffen in milliliter. De nauwkeurigheid van de schaalverdeling is +/- 100 ml (alleen wanneer het vacuüm is ingeschakeld)

Personen die het Serres Suction Bag-systeem gebruiken, moeten passende veiligheidsmaatregelen nemen om zichzelf te beschermen tegen het in contact komen met vloeistoffen of afscheidingen van patiënten. Probeer de trolley niet te verplaatsen door aan de patiëntslang te trekken.

Het gebruik van opvangzakken voorzien van stollingsmiddel (voorgevuld)

Sommige versies van de opvangzak zijn voorzien van een

stollingsmiddel Afbeelding 5 dat de opgevangen vloeistof doet stollen. U gebruikt de voorgevulde opvangzakken op dezelfde wijze als reguliere opvangzakken. Houd er bij het meten van de hoeveelheid opgevangen vloeistof rekening mee dat de schaalverdeling op de opvangpot ook het in de opvangzak aanwezige stollingsmiddel.

Voorgevulde opvangzak 1 liter: 25 ml

Voorgevulde opvangzak 2 liter: 50 ml

Voorgevulde opvangzak 3 liter: 85 ml

Houd ook rekening met de normale afwijking van de schaalverdeling op de opvangpot. Als u aparte sachets gebruikt of een stollingsmiddel dat wordt verkocht als los poeder, dient u 25g / 35ml van het middel per liter vloeistof te gebruiken. Voeg via de seriële poort het stollingsmiddel toe aan de afzuigzak en sluit vervolgens de poort. Lees de waarschuwingen op de verpakking van het stollingsmiddel zorgvuldig. Druk voorzichtig in de zak zodat het stollingsmiddel zich kan mengen met de vloeistoffen en het stollen kan worden bevorderd.

LET OP! INDIEN DE VOORGEVULDE OPVANGZAKKEN IN SERIE WORDEN GESCHAKELD, MOET DE VACUÛMBRON GEDURENDE DE VOLLEDIGE PROCEDURE ZIJN INGESCHAKELD.

LET OP! ZUIGZAKKEN MET STOLLINGSMIDDEL MOGEN NIET IN EEN RIOOL OF IN EEN SERRES NEMO-LEDIGINGSAPPARAAT WORDEN GELEEGD.

WAARSCHUWING: HET STOLLINGSMIDDEL MAG NIET GECONSUMEERD WORDEN. VERMIJD INADEMING EN CONTACT MET DE OGEN. HET STOLLINGSMIDDEL IS GLAD ALS HET NAT IS EN KAN UITGLIJDEN VEROORZAKEN ALS HET PER ONGELUK OP DE VLOER WORDT GEMORST.

Na de procedure

Ontkoppel na de opvangprocedure de patiëntslang en de hoekconnector (of de rechte connector of duoconnector), evenals de seriële slang, indien in gebruik **Afbeelding 6.1**. Sluit de verbinding af met de patiëntconnectorplug die zich op de deksel van de opvangzak bevindt. Dicht bij seriële verbindingen ook de seriële poort af door op het midden van de deksel te drukken **Afbeelding 6.2**.

Schakel tenslotte de vacuÛmbron uit. **Afbeelding 6.3**. Til de opvangzak op van de handgreep **Afbeelding 6.4**.

WAARSCHUWING! SCHAKEL DE VACUÛMBRON NIET UIT VOORDAT U DE OPVANGZAK HEBT AFGESLOTEN.

LET OP! VERWIJDER HET HERBRUIKBARE VOCHTOPVANGRESERVOIR, GRIJZE HAAKSE STEKKER OF SILICONEN VACUÛMSLANG NIET ALS DIT NIET NODIG IS.

Het afvoeren van gebruikte producten

De opvangzakken, bekens voor monsternamen, maatbekers en seriële slangen van Serres zijn bedoeld voor eenmalig gebruik en moeten per patiënt worden vervangen. Als dezelfde patiënt een langdurige behandeling ondergaat, wordt aanbevolen de opvangpot ten minste om de 24 uur te vervangen. Herbruikbare producten moeten buiten gebruik worden gesteld, indien ze beschadigd zijn geraakt of niet meer beantwoorden aan de operationele specificaties die de fabrikant nastreeft. Gebruikte of uit gebruik genomen producten moeten worden afgevoerd in overeenstemming met de recyclinginformatie op het etiket en volgens de specifieke instructies van het ziekenhuis. Opvangpotten die een stollingsmiddel bevatten, mogen niet worden gelegeerd een riool.

WAARSCHUWING! HERGEBRUIK VAN PRODUCTEN VOOR EENMALIG GEBRUIK IS STRIKT VERBODEN. HERGEBRUIK VERMINDERT DE PRESTATIES VAN HET PRODUCT EN KAN LEIDEN TOT RISICO OP INFECTIE. HOUD BIJ HET HANTEREN VAN EEN GEBRUIKTE OPVANGZAK REKENING MET DE MOGELIJKE AANWEZIGHEID VAN BESMETTELIJK AFVAL.

Het reinigen van herbruikbare producten

De opvangpot en hoekconnector kunnen worden gewassen (95 °C) en gereinigd in de autoclaaf (121 °C). Verwijder de grijze hoekconnector voor het wassen of reinigen in de autoclaaf. Controleer dat het product geen resten van reinigingsmiddelen bevat voordat u het reinigt in de autoclaaf. Het product niet meer dan 30 cycli autoclaveren. Adapters en beugels (exclusief 57815) kunnen worden gewassen (95 °C). De overige herbruikbare producten kunnen worden afgenomen met een desinfectiemiddel.

Opslag

Bescherm de verpakkingen tegen vocht, vuil en stof. De producten voor eenmalig gebruik zijn bruikbaar tot 5 jaar na de datum op het etiket, met uitzondering van voorgevulde opvangzakken, die tot 2 jaar na de datum op het etiket kunnen worden gebruikt.

Melding van ernstige incidenten

Elk ernstig incident gerelateerd aan het gebruik van dit product dient te worden gemeld bij zowel de fabrikant als de gezondheidsautoriteit/bevoegde autoriteit van de locatie waar het product is geïnstalleerd.

Gebruikte symbolen

LOT Partijcode

REF Catalogusnummer

 Niet hergebruiken

 Uit de buurt houden van regen

 Uit de buurt houden van zon

 Handleiding

MD Medisch hulpmiddel

MFGDT (Manufacturing date)





 CE-markering

 DEHP-vrij symbool

 Latexvrij

 Aantal

 Raadpleeg de handleiding

 Uiterste gebruiksdatum

 Fabrikant / productiedatum

Grondstoffen:

PC polycarbonaat
POM polyoxymethyleen
PA polyamide
PP polypropyleen
PE polyethyleen

CS PŘÍRUČKA PRO SYSTÉM ODSÁVACÍHO VAKU SERRES

Systém odsávacích vaků Serres Suction Bag System se používá během lékařských zákroků k zachycení kapalin a sekretů pacienta určených k likvidaci. **Před instalací produktu a zahájením výkonu si pečlivě přečtěte tuto příručku.** Systém odsávacího vaku Serres mohou instalovat a používat jen osoby dobře obeznámené s tímto produktem a produkt smí být používán jen k účelu, který stanovil výrobce. Použití v rozporu s pokyny je zakázáno. Výrobce nenese žádnou odpovědnost, pokud je produkt používán jiným způsobem a/nebo pro jiné účely, než uvádějí tyto pokyny. Systém není schválen pro použití, kdy by byla odsávána kapalina injekčně zpět vrácena pacientovi. Odsávací vak není schválen pro účely odebrání vzorků nebo testů, ale čistě a pouze pro shromáždění tekutin a jejich následnou likvidaci. Před použitím produktu se vždy ujistěte, že jsou všechny části systému neporušené. Použití vadných produktů je přísně zakázáno.

Součásti systému

Mezi základní součásti systému patří odsávací vak, **obrázek A** (jednorázový), láhev k odsávacím vakům - transparentní a pravouhlý konektor láhve - šedý, **obrázek B** (opakovaně použitelné). Odsávací vaky a láhve mají v závislosti na modelu produktu objem 1 000 ml, 2 000 ml nebo 3 000 ml. Součástí systému odsávacího vaku podrobněji představuje **obrázek C**.

C1 - konektor láhve - šedý (šedý, připojený k láhvi k odsávacím vakům - transparentní)
C2 - spojka pacienta (bílá, připojená k odsávacímu vaku)
C3 - sériový port (používá se při zapojení vložek do série)
C4 - zátká připojení pacienta
C5 - ochrana proti přetečení
C6 - madlo pro přenášení
K dispozici jsou různé verze odsávacího vaku, přičemž jejich instalace se vzájemně liší. Přesvědčte se, zda jste si přečetli pokyny odpovídající dané verzi. V samostatné příručce Příslušenství je představena řada příslušenství dostupných pro tento systém.

UPOZORNĚNÍ: V SYSTÉMU ODSÁVACÍHO VAKU SE MÍ POUŽÍVAT JEN ORIGINALNÍ DÍLY A PŘÍSLUŠENSTVÍ SERRES.

UPOZORNĚNÍ: VŠECHNY ODSÁVACÍ VAKY A PRODUKTY OZNAČENÉ SYMBOLEM JSOU JEDNORÁZOVÉ A JEJICH OPAKOVANÉ POUŽITÍ JE PŘÍSNĚ ZAKÁZÁNO.

Instalace systému

1. Instalace láhve k odsávacím vakům - transparentní
Láhev k odsávacím vakům - transparentní svíste zasuňte do držáku umístěného nastojato, **obrázek 1**. K dispozici je celá řada držáků pro instalaci láhve k odsávacím vakům - transparentní (k upevnění na tyč, stěnu, stůl a postel). Láhev k odsávacím vakům - transparentní je rovněž možné upevnit do držáku láhve na pojízdném vozíku Serres. Připojte hadičku ze zdroje podtlaku ke konektoru láhve - šedému na zadní straně láhve.

2. Instalace jednoho odsávacího vaku

2.1 Verze, které nejsou zabalené a opatřené páskou
Rozviňte odsávací vak a umístěte jej do láhve k odsávacím vakům - transparentní. **obrázek 2.1**

2.2 Verze, které jsou zabalené a opatřené páskou
Vak tak, jak je, umístěte do láhve k odsávacím vakům - transparentní, **obrázek 2.2**, nebo postupujte podle pokynů v části 2.1.

UPOZORNĚNÍ: ODSÁVACÍ VAK JE TŘEBA NAINSTALOVAT DO LÁHVE K ODSÁVACÍM VAKŮM - TRANSPARENTNÍ ODPOVÍDÁJÍCÍ VELIKOSTI.



UPOZORNĚNÍ: ZAJISTĚTE, ABY SE FOLIE ODSÁVACÍHO VAKU NEZACHYTLA MEZI LÁHVE A VÍKO.

3. Instalace několika odsávacích vaků (zapojení do série)

Při odsávání velkých objemů tekutin lze odsávací vaky Serres zapojit do série. Zapojení se provádí pomocí sériových hadiček, podtlakových hadiček a T-spojkek. **obrázek 3.1**

- Vložte vaky do láhvi k odsávacím vakům - transparentní podle bodu 2 a nasadte vaky do láhvi stisknutím středu víka. Pokud používáte odsávací vak s dvojitým filtrem, musíte tento vak vložit do poslední láhve (3).

- Podle obrázku 3.3 sejměte konektor láhve - šedý (láhve 2 a 3) a otevřete sériové porty odsávacích vaků (vaky 1 a 2).

- Podle **obrázku 3.4** vzájemně spojte láhve k odsávacím vakům - transparentní pomocí jednotlivých T-spojkek a hadiček. Nůžkami upravte hadičky na vhodnou délku.

POZNÁMKA: T-SPOJKU A PODTLAKOVOU HADIČKU LZE POUŽÍT OPAKOVANĚ A NENÍ TŘEBA JE MEZI OPERACEMI VYMĚŇOVAT.

- Opatrně zapojte sériové hadičky do otevřeného otvoru sériového portu v odsávacím vaku a do spojky pacienta v následujícím odsávacím vaku. **obrázek 3.5** Pro dosažení nejlepších výsledků doporučujeme používat přepínač Vacuum Shift v zapojení do série s největším množstvím tekutiny.

4. Rozvinutí odsávacího vaku

Odsávací vak je nainstalován pomocí podtlaku, **obrázek 4.1**. Zapněte zdroj podtlaku a současně lehce stiskněte střed víčka. Po narovnání odsávacího vaku zavřete spojku pacienta pomocí prstu tak, aby víko těsně přiléhalo k láhvi k odsávacím vakům - transparentní. **obrázek 4.2**.

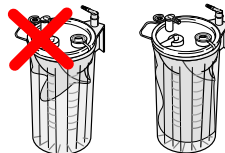

UPOZORNĚNÍ: PŘED POUŽITÍM SE PŘESVĚDČTE, ZDA BYL VYTVOŘEN PODTLAK A ZDA JE ODSÁVACÍ VAK PLNĚ NAFUKNUTÝ. JESTLIŽE SE FOLIE NEVYROVNALA, ZOPAKUJTE INSTALACI.

Ke spojce pacienta připojte hadičku pacienta. Systém je připravený k použití.



Pokud se postup ihned nespustí, je možné zdroj podtlaku vypnout.

UPOZORNĚNÍ: EXISTUJE RIZIKO, ŽE POKUD BUDE SACÍ VAK PO DLOUHOU DOBU PONECHÁN POD VYSOKÝM PODTLAKEM, MŮŽE 1LITROVÉ VÍKO PRAŠKOUT. PŘI POUŽITÍ 1LITROVÉHO SACÍHO VAKU SE DOPORUČUJE ZDROJ PODTLAKU VYPNOUT, POKUD PO NĚJAKOU DOBU NEDOJDE K ZAHÁJENÍ POSTUPU. PŘED SPUŠTĚNÍM ODSÁVÁNÍ ZKONTROLUJTE NEPORUŠENÝ STAV PRODUKTU. POKUD TO NEUDELÁTE, MŮŽE DOJÍT K PRODLEVĚ PŘI ZAHÁJENÍ KRITICKÉ OPERACE.

Použití systému odsávacího vaku

Při zapnutém sání natéká tekutina do odsávacího vaku. Odsávací vak lze používat v průběhu celého výkonu, nebo dokud není plný. Jakmile je odsávací vak plný, vypne ochrana proti přetečení sání a zabrání natečení tekutiny do zdroje podtlaku. Zdravotnický prostředek je určen k měření množství tekutin a sekretů odebraných z lidského těla. Stupnice na sací nádobce indikuje objem odsáté tekutiny v milimetrech. Přesnost této stupnice je +/- 100 ml (pouze pokud je zapnuto odsávání).

Osoby používající systém odsávacího vaku Serres by měly podniknout příslušná bezpečnostní opatření zabráňující jejich kontaktu s tekutinami nebo sekrety pacienta.

Nesnažte se pohybovat vozíkem taháním za hadičku pacienta

Použití odsávacích vaků s želírující látkou (předem naplněných želírující látkou)

Některé verze odsávacích vaků obsahují želírující látku, **obrázek 5**, která ztuhuje odsátou tekutinu. Odsávací vaky přednaplněné želírující látkou se používají podobně jako běžné odsávací vaky. Při měření objemu odsáté tekutiny je třeba mít na paměti, že hodnota odečtená na stupnici na láhvi k odsávacím vakům - transparentní již zahrnuje příslušné množství želírující látky v odsávacím vaku.
1l odsávací vak přednaplněný želírující látkou: 25 ml
2l odsávací vak přednaplněný želírující látkou: 50 ml
3l odsávací vak přednaplněný želírující látkou: 85 ml
Kromě toho je nutné brát v potaz i běžnou přípustnou odchylku stupnice láhve k odsávacím vakům - transparentní. Používáte-li samostatné sáčky nebo ztuhující látku prodávanou jako samostatný prášek,

použijte 25 g nebo 35 ml látky na jeden litr tekutiny. Přidejte do odsávacího vaku ztužující činidlo skrze sériovou průchod a průchod uzavřete. Respektujte varování na balení želírující látky.

Jemné zmáčknutí vaku pomůže promíchat ztužovací činidlo a tekutiny, což podporuje tuhnutí.

POZNÁMKA: POKUD SE TYTO ODSÁVACÍ VAKY PŘEDNAPLNĚNÉ ŽELÍRUJÍCÍ LÁTKOU POUŽÍVAJÍ V ZAPOJENÍ DO SÉRIE, MUSÍ BYT ZDROJ PODTLAKU ZAPNUTÝ PO CELOU DOBU LÉKAŘSKÉHO VÝKONU.

POZNÁMKA: ODSÁVACÍ VAKY OBSAHUJÍCÍ ZTUŽOVACÍ ČINIDLO NESMÍ BYT VYPRAZDŇOVÁNY DO KANALIZACE NEBO DO VYPRAZDŇOVACÍHO PROSTŘEDKU SERRES NEMO.

UPOZORNĚNÍ: ZTUŽOVACÍ ČINIDLO NENÍ URČENO KE KONZUMACI. NEVDECHUJTE HO A ZABRAŇTE JEHO VNIKNUTÍ DO OČÍ. VLHKÉ ZTUŽOVACÍ ČINIDLO JE KLUZKÉ A V PŘÍPADĚ NÁHODNÉHO ROZLÍTÍ NA PODLAHU ZPŮSOBUJE RIZIKO UKLOUZnutí.

Po lékařském výkonu

Po dokončení odsávání odpojte hadičku pacienta a konektor lahve - šedý (případně konektor pro hadice CH30 nebo konektor - pro současně odsávání ze dvou míst) a sériovou hadičku, byla-li použita, **obrázek 6.1.** Připojovací místo uzavřete zátkou pro spojku pacienta, která je k dispozici na víku odsávacího vaku. V případě sériových připojení zapojte také sériový port stisknutím středu krytu, **obrázek 6.2.** Nakonec vyplňte zdroj podtlaku, **obrázek 6.3.** Odsávací vak zdvihněte za madlo, **obrázek 6.4.**

UPOZORNĚNÍ: ZDROJ PODTLAKU NEVYPÍNEJTE, DOKUD NEUZAVŘETE ODSÁVACÍ VAK.

POZNÁMKA: NELIKVIDUJTE ANI ZBYTEČNĚ NEODSTRAŇUJTE ODSÁVACÍ NÁDRŽ NA OPAKOVANÉ POUŽITÍ, ŠEDÝ ŠIKMÝ KONEKTOR NEBO SILIKONOVÉ PODTLAKOVÉ VEDENÍ.

Likvidace použitých produktů

Odsávací vaky Serres, sběrné nádoby, odměrné nádoby a sériové hadičky jsou na jedno použití a pro každého pacienta musí být použity nové. Podstupuje-li přís-lušný pacient dlouhodobý zákrok, doporučuje se odsávací vak vyměnit alespoň každých 24 hodin. Opakovaně použitelné produkty je třeba vyřadit, dojde-li k jejich poškození nebo pokud už nespňují výrobcem zamýšlené provozní specifikace. Použité a vyřazené produkty musí být zlikvidovány v souladu s recyklačními symboly a konkrétními pokyny nemoc-nice. Odsávací vaky obsahují ztužující látky a nesmí se vylévat do kanalizace.

UPOZORNĚNÍ: OPAKOVANÉ POUŽITÍ JEDNORÁZOVÝCH PRODUKTŮ

JE PŘÍSNĚ ZAKÁZÁNO. OPAKOVANÉ POUŽITÍ ZHORŠUJE PROVOZNÍ VLASTNOSTI PRODUKTU A MŮŽE VÉST K RIZIKU INFEKCE. PŘI MANIPULACI S POUŽITÝM ODSÁVACÍM VAKEM JE TŘEBA MÍT NA PAMĚTI, ŽE MŮŽE OBSAHOVAT INFEKČNÍ ODPAD.

Čištění opakovaně použitelných produktů

Láhev k odsávacím vakům - transparentní a konektor lahve - šedý je možné omývat (95 °C) a sterilizovat v autoklávu (121 °C). Před omýváním nebo autoklávováním se ujistěte, že výrobek neobsahuje zbytky čisticí látky. Adaptéry a držáky (s výjimkou 57815) lze mýt (95 °C). Nepřekračujte 30 cyklů sterilizace výrobku v autoklávu. Ostatní opakovaně použitelné produkty je možné otírat dezinfekčním prostředkem.

Skladování

Obaly chraňte před vlhkostí, nečistotami a prachem. Odsávací vaky přednaplněné želírující látkou a želírující látkou lze používat 2 roky od data uvedeného na štítku, ostatní jednorázové produkty lze používat 5 let od data uvedeného na štítku.

Hlášení závažných incidentů

Jakýkoliv závažný incident související s používáním tohoto produktu musí být nahlášen výrobcí a zdravotnímu úřadu / kompetentnímu orgánu státní správy v zemi, kde byl produkt nainstalován.

Použité symboly

 Kód dávky

 katalogové číslo

 Nepoužívejte opakovaně

 Chraňte před deštěm

 Chraňte před slunečním světlem

 Návod k obsluze

 zdravotnický prostředek

MFGDT (Manufacturing date)





 Značka CE

 Symbol Neobsahuje DEHP

 Neobsahuje latex

 Množství

 Viz návod k obsluze

 Datum spotřeby

 Výrobce / datum výroby

Suroviny:

PC polykarbonát
POM polyoxymethylen
PA polyamid
PP polypropylen
PE polyethylen

SK NÁVOD K SYSTÉMU ODSÁVACIEHO VAKU SERRES

Odsávací vakový systém Serres Suction Bag System sa používa počas lekárskeho zákroku na odber tekutín a sekrétov za účelom ich likvidácie od pacientov. **Pred inštaláciou produktu a začiatkom postupu si dôkladne prečítajte tento návod.** Systém odsávacieho vaku Serres môžu inštalovať a používať len osoby, ktoré tento produkt poznajú, a môže sa používať len na účel stanovený výrobcom. Použitie v rozpore s pokynmi je zakázané. Výrobca nebude niesť zodpovednosť v prípade, že sa produkt používa iným spôsobom a/alebo na účely iné ako sú účely popísané v týchto pokynoch. Systém nie je schválený na použitie v postupoch, pri ktorých sa nasávaná tekutina vstrekuje späť pacientovi. Odsávací vak nie je schválený na účely odberu vzoriek, ale len na ich zber a likvidáciu. Pred použitím produktu sa vždy presvedčte, že všetky časti systému sú neporušené. Používanie chybných produktov je prísne zakázané.

Diely systému

Medzi základné diely systému patrí odsávací vak **Obrázok A** (na jedno použitie), nádoba k odsávacím vakom - transparentná a konektor nádoby - šedý **Obrázok B** (použiteľný viackrát). Objem odsávacích vakov a kanistrov je 1 000 ml, 2 000 ml alebo 3 000 ml v závislosti od modelu produktu. Diely systému odsávacieho vaku sú podrobnejšie vysvetlené na **Obrázku C**.

C1 Konektor nádoby

(šedý, pripojený k nádobe k odsávacím vakom - transparentnej) C2 Konektor pacienta (biely, pripojený k odsávaciemu vaku)

C3 Sériový port (používa sa vtedy, keď sú puzdrá sériovo zapojené)

C4 Pripojovacia zátka pacienta

C5 Ochrana proti pretečeniu

C6 Zdvíhacie držadlo

Existujú rôzne verzie odsávacieho vaku a ich inštalácia sa môže líšiť. Uistite sa, že ste si prečítali pokyny spojené so správnou verziou. V osobitnom návode s názvom Príslušenstvo sa nachádza zoznam príslušenstva dostupného pre systém.

VÝSTRAHA! V SYSTÉME ODSÁVACIEHO VAKU SA MÔŽU POUŽÍVAŤ LEN ORIGINALNE NÁHRADNÉ DIELY A PRÍSLUŠENSTVO SERRES.

VÝSTRAHA! VŠETKY ODSÁVACIE VAKY A PRODUKTY, KTORÉ BOLI OZNAČENÉ SYMBOLOM , SÚ URČENÉ NA JEDNO POUŽITIE A ICH OPĽATOVNÉ POUŽITIE JE PRÍSNE ZAKÁZANÉ. **Inštalácia systému**

1. Inštalácia nádoby k odsávacím vakom - transparentnej
Nádobu k odsávacím vakom - transparentnú vložte do držiaka v vzpriamenej polohe **Obrázok 1**. Na inštaláciu nádoby k odsávacím vakom - transparentnej sú k dispozícii rôzne držiaky (modely na tyč, stenu, stôl a posteľ). Nádoba k odsávacím vakom - transparentná sa dá namontovať na držiak nádoby v pohyblivom vozíku Serres. Trubicu zo zdroja vákuua pripojte k šedému konektoru nádoby v zadnej časti kanistra.

2. Inštalácia jednoduchého odsávacieho vaku

2.1 Verzie, ktoré neboli zabalené a prekryté páskou
Otvorte odsávací vak a vložte ho do nádoby k odsávacím vakom - transparentnej. **Obrázok 2.1**

2.2 Verzie, ktoré boli zabalené a prekryté páskou
Vložte vak tak ako je do nádoby k odsávacím vakom - transparentnej **Obrázok 2.2** alebo postupujte podľa pokynov v časti 2.1.

VÝSTRAHA! ODSÁVACÍ VAK SA MUSÍ NAINŠTALOVAŤ DO NÁDOBY K ODSÁVACÍM VAKOM - TRANSPARENTNEJ A S ROVNAKOU VEĽKOSŤOU.



VÝSTRAHA! UISTITE SA, ŽE FÓLIA ODSÁVACIEHO VAKU NEUVIAZLA MEDZI NÁDOBUOU A VEKOM.

3. Inštalácia niekoľkých odsávacích vakov (sériové zapojenie)

Keď sa odsávajú veľké objemy tekutiny, odsávacie vaky Serres sa dajú sériovo zapojiť so sériovými trubicami, vákuovými trubicami a T-spojkami. **Obrázok 3.1.**
- Vaky vložte do nádob k odsávacím vakom transparentných ako v časti 2 a pripojte ich k nádobám stlačením stredú veľa. **Obrázka 3.2**
AK sa použije odsávací vak s duálnym filtrom, musí byť vložený do posledného kanistra (3).
- Vyberte šedý konektor nádoby (nádoby 2 a 3) a podľa **Obrázka 3.3** otvorte sériové porty odsávacích vakov (vaky 1 a 2).

- Nádoby k odsávacím vakom - transparentné pripojte k sebe s osobitnými T-spojками a trubicami podľa **Obrázka 3.4**. Nožnicami odstrihnite trubicu na vhodnú dĺžku.

POZNÁMKAI T-SPOJKA A VÁKOVÁ TRUBICA SA DAJÚ POUŽIŤ

VIACKRÁT A NEMUSIA SA MEDZI JEDNOTLIVÝMI OPERÁCIAMI VYMIENIŤ.

- Sériové trubice opatrne pripojte cez otvor v otvorenom sériovom porte v odsávacom vaku ku konektoru pacienta nasledujúceho odsávacieho vaku. **Obrázok 3.5**. Na dosiahnutie najlepšieho účinku sa odporúča použiť vákuum shift na sériové zapojenia najväčších objemov kvapalín.

4. Otvorenie odsávacieho vaku

Odsávací vak sa inštaluje použitím vákuua. Zapnite vákuový zdroj **Obrázok 4.1** a súčasne jemne stlačte stred vrchnáka. Po vystretí odsávacieho vaku uzavrite konektor pacienta pomocou prsta tak, že veko utesní nádobu k odsávacím vakom - transparentnú. **Obrázok 4.2**

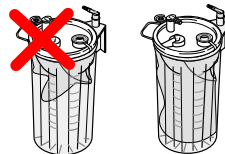

VÝSTRAHA! PRED POUŽITÍM SA UISTITE, ŽE BOLO VYTVORENÉ VÁKUUM A ŽE ODSÁVACÍ VAK JE ÚPLNE NAHUSTENÝ. ZOPAKUJTE INŠTALÁCIU AK SA FÓLIA NEVYROVNALA.

Trubicu pacienta pripojte ku konektoru pacienta. Systém je pripravený na použitie.



Zdroj podtlaku sa môže vypnúť, ak sa zákrok nezačne okamžite.

VÝSTRAHA: HROZÍ RIZIKO, ŽE AK SA ODSÁVACÍ VAK S OBJEMOM 1 L PONECHÁ DLHŠÍ ČAS POD VYSOKÝM PODTLAKOM, JEHO VEKO PRASKNE. PRI POUŽITÍ ODSÁVACIEHO VAKU S OBJEMOM 1 L SA ODPORÚČA, ABY SA V PRÍPADE, ŽE SA ZÁKROK V KRÁTKOM ČASE NEZAČNE, ZDROJ PODTLAKU VYPOL. PRED ZAČATÍM ODSÁVANIA SKONTROLUJTE, ČI JE VÝROBOK NEPORUŠENÝ. V OPAČNOM PRÍPADE MÔŽE DÔJSŤ K ONESKORENIU ZAČATIA KRITICKEJ OPERÁCIE.

Používanie systému odsávacieho vaku

Keď je odsávanie zapnuté, tekutina prúdi dovnútra odsávacieho vaku. Odsávací vak sa dá použiť počas celého postupu alebo až po naplnenie odsávacieho vaku. Keď sa odsávací vak naplní, ochrana proti pretečeniu odpojí odsávanie a zabráni toku tekutiny do zdroja odsávania. Zariadenie je určené na meranie množstva kvapalín a sekrétov odstránených z ľudského tela. Mierka na sacom kanistri zobrazuje objem nasatej substancie v milimetroch. Presnosť mierky je +/-100 ml (len pri zapnutom podtlaku).

Osoby, ktoré používajú systém odsávacích vreciek Serres, musia prijať vhodné bezpečnostné opatrenia, aby sa chránili pred kontaktom s tekutinami alebo sekrétmi pacienta.

Nepokúšajte sa pohybovať vozíkom tak, že budete ťahať za hadičku pacienta.

Používanie odsávacích vakov vybavených želirujúcim čínidlom

Niektoré verzie odsávacích vakov obsahujú želirujúce čínidlo **Obrázok 5**, ktoré urýchľuje tuhnutie odsávanej kvapaliny. Odsávacie vaky so želirujúcim čínidlom používajte podobne ako bežné odsávacie vaky. Pri meraní objemu odsávanej tekutiny si uvedomte, že mierka na nádobe k odsávacím vakom - transparentnej zahŕňa

aj množstvo želirujúceho činidla, ktoré sa nachádza v odsávacom vaku.

1 l odsávací vak so želirujúcim činidlom: 25 ml

2 l odsávací vak so želirujúcim činidlom: 50 ml

3 l odsávací vak so želirujúcim činidlom: 85 ml

Okrem toho zoberte do úvahy bežnú toleranciu mierky nádoby k odsávacím vakom - transparentnej. Ak používate samostatné vrecká alebo želirujúce činidlo ako samostatný prášok, použijete 25 g/35 ml látky na jeden liter tekutiny.

Do odsávacieho vrecka pridajte tvrdidlo cez sériový port a následne zatvorte port. Venujte pozornosť upozorneniam na balíčku so želirujúcim činidlom.

Jemné stlačenie vrecka pomôže zmiešať tvrdidlo a tekutiny podporujúce tuhnutie.

POZNÁMKA! PRI POUŽITÍ ODSÁVACÍCH VAKOV SO ŽELIRUJÚCIM ČINIDLOM V SÉRIOVOM ZAPOJENÍ MUSÍ BYŤ ZDROJ

VÁKUA ZAPNUTÝ POČAS TRVANIA CELÉHO POSTUPU.

POZNÁMKA! ODSÁVACIE VRECKÁ OBSAHUJÚCE SPEŇUJÚCU LÁTKU SA NESMÚ VYPRAZDNIŤ DO KANALIZÁCIE ANI DO ZARIADENIA NA VYPRAZDŇOVANIE SERRES NEMO.

VÝSTRAHA: ZABRÁŇTE POŽITIUM TVRDIDLA. ZABRÁŇTE VDÝCHNUTIU A KONTAKTU S OČAMI. SPEŇUJÚCA LÁTKA JE KLZKÁ, KEĎ JE MOKRÁ, A MÔŽE SPÔSOBIŤ RIZIKO POŠMYKNUTIA, AK SA NÁHODNE ROZLEJE NA PODLAHU.

Po skončení postupu

Po skončení postupu odsávania odpojte trubicu pacienta a šedý konektor nádoby (prípadne konektor pre hadice CH30 alebo konektor na súčasné odsávanie z dvoch miest) a sériovú trubicu, ak sa používa **Obrázok 6.1**. Pripojenie s konektorom pacienta zatvorte zátkou, ktorá sa nachádza na veku odsávacieho vaku.

Pri sériových zapojeniach tiež pripojte sériový port tak, že stlačíte stred uzáveru.

Obrázok 6.2.

Napokon vypnite zdroj vákua. **Obrázok 6.3.** Odsávací vak zdvihnite z držadla

Obrázok 6.4.

VÝSTRAHA! ZDROJ VÁKUA VYPNITE AŽ PO ZATVORENÍ ODSÁVACIEHO VAKU.

POZNÁMKA! OPAKOVANE POUŽITEĽNÚ ODSÁVACIU NÁDOBU, UHLOVÝ KONEKTOR ALEBO SILIKÓNOVÉ PODTLAKOVÉ HADIČKY NELIKVIDUJTE ANI ZBYTOČNE NEODSTRÁŇUJTE.

Likvidácia použitých produktov

Odsávacie vaky Serres, zberné nádoby, meracie nádoby a sériové trubice sú určené na jedno použitie a musia sa tak pri každom pacientovi vymeniť. Ak jeden pacient podstupuje dlhodobú liečbu, odsávací kanister sa odporúča vymeniť minimálne raz za 24 hodín. Opätovne použiteľné produkty sa musia vyradiť z prevádzky, ak sa poškodili alebo už nevyhovujú určeným prevádzkovým špecifikáciám výrobcu. Použité alebo vyradené produkty sa musia zlikvidovať v súlade s recyklačným označením a pokynmi špecifickými pre nemocnicu. Odsávacie vaky obsahujúce želirujúce sa nesmú vylievať do kanalizácie.

VÝSTRAHA! OPÄTOVNÉ POUŽITIE PRODUKTOV URČENÝCH NA JEDNO POUŽITIE JE PRÍSNE ZAKÁZANÉ. OPÄTOVNÝM POUŽÍVANÍM SA ZNIŽUJE VÝKON PRODUKTU A MÔŽE VZNIKNUŤ RIZIKO INFEKČIE. PRI MANIPULÁCII S POUŽÍTÝM ODSÁVACÍM VAKOM BY STE SI MALI UVEDOMIŤ, ŽE MÔŽE OBSAHOVAŤ INFEKČNÝ ODPAD.

Čistenie produktov určených na viaceré použitie

Nádoba k odsávacím vakom - transparentná a konektor nádoby sa dajú umyť (95 °C) a vyčistiť pomocou autoklávu (121 °C). Pred umývaním alebo autoklávo- vaním odstráňte šedý konektor nádoby. Pred autoklávovaním sa uistite, že produkt neobsahuje zvyšky čistiacej látky. Produkt nedávajte do autoklávu na viac ako 30 cyklov. Adaptéry a držiaky (okrem 57815) sa dajú prať (95 °C). Ostatné produkty určené na viaceré použitie sa dajú vytriet dezinfekčným činidlom.

Skladovanie

Obaly chráňte pred vlhkosťou, špinou a prachom. Produkty určené na jedno použitie sa dajú použiť do 5 rokov od dátumu uvedeného na obale, okrem odsávacích vakov so želirujúcim činidlom, ktoré sa môžu použiť do 2 rokov po dátume uvedenom na obale.

Ohlasovanie závažných nehôd

Každá závažná nehoda súvisiaca s používaním tohto výrobku sa musí ohlásiť výrobcovi aj zdravotníckemu/príslušnému orgánu v krajine, kde je výrobok nainštalovaný.

Použité symboly

LOT Kód šarže

REF Katalógové číslo

 Nepoužívajte opakovane

 Chráňte pred dažďom

 Chráňte pred snečným svetlom

 Prevádzkové pokyny

MD zdravotnícka pomôcka

MFGDT (Manufacturing date)



 Značka CE

 Symbol Neobsahuje DEHP

 Neobsahuje latex

 Množstvo

 Pozrite si návod na používanie

 Dátum spotreby

 Výrobca / dátum výroby

Suroviny:

PC polykarbonát
POM polyoxydimetylén
PA polyamid
PP polypropylén
PE polyetylén

TR SERRES EMİŞ TORBASI SİSTEMİ KILAVUZU

Serres Emiş Torbası Sistemi, tıbbi prosedürler esnasında hasta sıvılarının ve salgılarının atılmasında kullanılmaktadır. **Ürünü kurmadan ve işleme başlamadan önce, lütfen bu kılavuzu dikkatlice okuyun.** Serres emiş torbası sistemi, yalnızca ürün hakkında bilgisi olan kişiler tarafından kurulup kullanılabilir ve yalnızca üreticinin belirttiği amaç için kullanılmalıdır. Talimatlar dışında kullanılması yasaktır. Ürün bu talimatlarda tanımlanmayan bir şekilde ve/veya bir amaç için kullanılması halinde üretici sorumluluk taşımamaktadır. Sistem, emilen sıvının hastaya geri enjekte edildiği prosedürlerde kullanım için onaylanmamıştır. Emiş Torbası, numune veya örnek alma işlemleri için değil, yalnızca toplama ve atma işlemleri için onaylıdır. Ürünü kullanmadan önce, sistemin tüm parçalarının sağlam olduğundan emin olun. Arızalı ürünlerin kullanılması kesinlikle yasaktır.

Sistemin Parçaları

Sistemin temel parçaları emiş torbası **Şekil A** (tek kullanımlık), emme kutusu ve gri, dik açılı kutu konektörünü **Şekil B** (tekrar kullanılabilir) içerir. Emiş torbaları ve kutularının hacmi ürün modeline göre 1.000 ml, 2.000 ml veya 3.000 ml'dir. Emiş torbası sisteminin parçaları daha detaylı olarak **Şekil C**'de sunulmaktadır.

- C1** Açılı konektör (gri, emme kutusuna takılı)
- C2** Hasta konektörü (beyaz, emiş torbasına takılı)
- C3** Seri portu (kutular seri şekilde bağlandığında kullanılır)
- C4** Hasta bağlantı tıkaçı
- C5** Taşma koruması
- C6** Kaldırma kolu

Emiş torbasının farklı versiyonları mevcuttur ve kurulumları birbirinden farklı olabilir. Doğru versiyonla ilgili talimatları okuduğunuzdan emin olun. Aksesuarlar başlıklı ayrı bir kılavuzda, sistem için mevcut aksesuar çeşitleri belirtilmektedir.

UYARI! EMİŞ TORBASİ SİSTEMİNDE YALNIZCA ORJİNAL SERRES PARÇALARI VE AKSESUARLARI KULLANILABİLİR. UYARI! TÜM EMİŞ TORBALARI VE İŞARETİNİ TAŞIYAN ÜRÜNLER TEK KULLANIMLIKTIR VE TEKRAR KULLANILMALARI KESİNLİKLE YASAKTIR.

Sistemin Kurulumu

1. Emme kutusunun kurulumu

Emme kutusunu bir kelepçeye dik konumda yerleştirin **Şekil 1**. Emme kutusunun kurulumu için kelepçe çeşitleri mevcuttur (ray, duvar, masa ve yatak modelleri). Emme kutusu, taşınabilir Serres arabasındaki kutu tutucusuna da monte edilebilir. Vakum kaynağının gelen hattı kutunun arkasındaki gri, açılı konektöre bağlayın.

2. Tekli emiş torbasının kurulumu

2.1 Ambalajlı ve bantlı olmayan versiyonlar
Emiş torbasının katlı bölümünü açın ve emme kutusuna yerleştirin. **Şekil 2.1**
2.2 Ambalajlı ve bantlı versiyonlar
Torbayı emme kutusunda olduğu gibi yerleştirin **Şekil 2.2** veya bölüm 2.1'deki talimatlara uyun.

UYARI! EMİŞ TORBASİ EŞİT BOYUTTAKİ BİR EMME KUTUSUNA YERLEŞTİRİLMELİDİR.



UYARI! EMİŞ TORBASİ FİLMİNİN KUTU İLE KAPAK ARASINDA TAKILI KALMADIĞINDAN EMİN OLUN.

3. Birden fazla emiş torbasının kurulumu (seri bağlantı)

Yüksek hacimli sıvılar aspire edilecekse Serres emiş torbaları seri tüpler, vakum tüpleri ve T konektörler ile seri halinde bağlanabilir. **Şekil 3.1**
- Torbaları Bölüm 2'de gösterildiği gibi emme kutularına yerleştirin ve kapağın ortasına bastırarak torbaları kutulara sabitleyin ve açın. **Şekil 3.2**.
Çift Filtreli Emiş torbası kullanılıyorsa, en son kutuya (3) yerleştirilmelidir.
- Gri, açılı konektörü (kutular) ve emiş torbalarının seri portunu (torba 1 ve 2) çıkarın, **Şekil 3.3**.
- Emme kutularını **Şekil 3.4**'te belirtilen şekilde ayrı T konektörleri ve tüpleriyle birbirine bağlayın. Tüpü uygun uzunluğa kesmek için makas kullanın.

NOT! T KONEKTÖR VE VAKUM TÜPÜ TEKRAR KULLANILABİLİR VE OPERASYONLAR ARASINDA DEĞİŞTİRİLMESİ GEREKMEZ.

- Seri tüpleri, emiş torbasındaki açık seri portu girişinden dikkatli şekilde geçirecek sonraki emiş torbasının hasta konektörüne bağlayın. **Şekil 3.5**.
En iyi performans için, en fazla sıvı miktarına sahip seri bağlantılar için bir vakum değiştiricisi kullanmanızı öneririz.

4. Emiş torbasının katlı bölümünün açılması

Emiş torbası vakum kullanılarak kurulur. Vakum kaynağını

açın (**Şekil 4.2**) ve aynı anda kapağın ortasına hafifçe bastırın. Emiş torbası düzleşince, parmağınızı kullanarak hasta konektörünü kapatın ve kapağın emme kutusunu iyice kapamasını sağlayın. (**Şekil 4.2**)

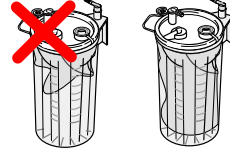

UYARI! KULLANMADAN ÖNCE VAKUMUN SAĞLANDIĞINDAN VE EMİŞ TORBASININ TAMAMEN ŞİŞİRİLDİĞİNDEN EMİN OLUN. FİLM DÜZELMEMİŞSE KURULUM İŞLEMİNİ TEKRARLAYIN.

Hasta tüpünü hasta konektörüne bağlayın. Sistem artık kullanıma hazırdır.



Prosedür hemen başlatılmazsa vakum kaynağı kapatılabilir.

UYARI: 1 LİTRE KAPASİTELİ EMME TORBASİ KAPAĞININ UZUN SÜRE YÜKSEK VAKUMA MARUZ KALDIĞINDA ÇATLAMA İHTİMALİ BULUNMAKTADIR. 1 LİTRE KAPASİTELİ EMME TORBASİ KULLANILDIĞINDA PROSEDÜR HEMEN BAŞLATILMAZSA VAKUM KAYNAĞI KAPATILABİLİR. EMME İŞLEMİNE BAŞLAMADAN ÖNCE ÜRÜNÜN ZARAR GÖRMEĞİNDEN EMİN OLUN. BUNUN KONTROL EDİLMEMESİ CİDDİ BİR OPERASYONUN GEÇ BAŞLAMASINA NEDEN OLABİLİR.

Emiş torbası sisteminin kullanılması

Emiş torbası takılıyken sıvı emiş torbası içine akar. Emiş torbası işlem boyunca veya torba dolana kadar kullanılabilir. Emiş torbası dolduğunda, taşma koruması emişi keser ve sıvının emiş kaynağına akmasını önler. Cihaz insan vücudundan atılan sıvıların ve salgıların miktarını ölçmek için tasarlanmıştır. Emme kabının üzerindeki ölçek emilen maddenin hacmini mililitre cinsinden gösterir. Ölçeğin hassasiyeti +/- 100 ml'dir (sadece vakum açikken).

Serres Emiş Torbası Sistemini kullanan kişiler, kendilerini hasta sıvıları veya salgılarıyla temas etmekten korumak için uygun güvenlik önlemlerini almalıdır.

Hastaya giden borudan tutarak masayı hareket ettirmeye çalışmayın.

Katılaştırıcı madde içeren emiş torbalarının kullanılması (Jel dolgulı)

Bazı emiş torbası versiyonları, aspire edilen sıvıyı katılaştıran bir madde (**Şekil 5**) içerir. Normal emiş torbalarına benzer jelli emiş torbaları kullanın. Aspire edilen sıvının hacmi ölçülürken, emme kutusundaki ölçeğin aynı zamanda emiş torbasında bulunan katılaştırıcı madde miktarını da göstereceğini unutmayın.

1l jelli emiş torbası: 25 ml

2l jelli emiş torbası: 50 ml

3l jelli emiş torbası: 85 ml

Buna ek olarak emme kutusu ölçeğinin standart toleransını da dikkate alın. Farklı tek dozluk paketler veya ayrı toz olarak satılan katılaştırıcı maddeler kullanılıyorsa, her bir litre sıvı için 25 gr / 35 ml madde kullanın. Seri portu üzerinden emiş torbasına katılaştırıcı ilave edin ve ardından portu kapatın. Katılaştırıcı madde paketinin üzerindeki uyarılara uyun.

Torbanın yavaşça sıkılması katılaştırıcıyı ve katılaştırmaya yardımcı olan sıvıları karıştırmaya yardımcı olur.

NOT! JELLİ EMİŞ TORBALARI SERİ BAĞLANTILARDA KULLANILIRSA, VAKUM KAYNAĞI TÜM EMİŞ İŞLEMİ BOYUNCA ÇALIŞTIRILMALIDIR.

NOT! KATIġAġTIRICI MADDE İÇEREN EMİŐ TORBALARI KANALİZASYONA VEYA SERRÉS NEMO BOŐALTIMA CİHAZINA BOŐALTILMAMALIDIR.

UYARI: KATIġAġTIRICIYI YEMEYİN. SOLUMAKTAN VE GÖZLERLE TEMASINDAN KAÇININ. KATIġAġTIRICI MADDE ISLAKKEN KAYGANDIR VE YANLIŐLILIKLA YERE DÖKÜLMESİ KAYMA TEHLİKESİNE YOL AÇABİLİR.

İŐlemden sonra

EmiŐ iŐleminden sonra hasta tũpũ ve açılı konektũrũ (veya alternatif olarak dũz konektũr veya ikiz konektũr) ve eēer kullanılmıŐsa seri tũpũnũ çıkarın (Őekil 6.1). EmiŐ torbası kapaēındaki tıkaēla hasta konektũrũ ile baēlantıyı kapatın. Ayrıca seri baēlantılarda kapaēın ortasına bastırarak seri baēlantı noktasını da takın (Őekil 6.2).

Son olarak vakum kaynaēını kapatın. (Őekil 6.3). Tutma kolunu kullanarak emiŐ torbasını kaldırın (Őekil 6.4).

UYARI! EMİŐ TORBASINI KAPATMADAN ÖNCE VAKUM KAYNAēINI KAPATMAYIN.

NOT! YENİDEN KULLANILABİLİR EMME KUTUSU, GRI AÇILI KONEKTÖR VEYA SİLİKON VAKUM TũPÜNũ ATMAYIN VEYA GERESİZ YERE ÇIKARMAYIN.

Kullanılan ürünlerin imhası

Serres emiŐ torbaları, toplama kapları, ölçũ kapları ve seri tũptür tek kullanımlıktır ve her hasta için deēiŐtirilmelidir. Aynı hastada uzun süreli bir tedavi uygulanırsa, emiŐ torbasının en az 24 saatte bir deēiŐtirilmesi önerilir. Yeniden kullanılabilir ürünler hasar gördüyse veya artık üreticinin amaçladığı çalıŐma özelliklerini karŐılamıyorsa

kullanımdan kaldırılmalıdır. KullanılmıŐ olan veya kullanımı bırakılan ürünler geri dönüŐüm etiketlerine ve hastaneye özel talimatlara göre imha edilmelidir. KatılaŐtırıcı madde içeren emiŐ torbaları kanalizasyona boŐaltılmamalıdır.

UYARI! TEK KULLANIMLIK ÜRÜNLERİN TEKRAR KULLANILMASI KESİNLİKLE YASAKTIR. TEKRAR KULLANIM ÜRÜNÜN PERFORMANSINI AZALTIR VE BİR ENFEKSİYON RİŐKİNE NEDEN OLABİLİR. KULLANILMIŐ BİR EMİŐ TORBASINI İLE YAPILAN TũM İŐLEMLERDE TORBANIN ENFEKSİYÖZ ATIK İÇERE BİLECEēİ GÖZ ÖNÜNDE BULUNDURULMALIDIR.

Tekrar kullanılabilir ürünlerin temizlenmesi

Emme kutusu ve açılı konektũr yıkanabilir (95°C) ve otoklava (121 °C) sokulabilir. Yıkama veya otoklav öncesinde gri, açılı konektũrũ çıkarın. Otoklav öncesinde üründe herhangi bir deterjan kalıntısı bulunmadığından emin olun. Ürünü 30 döngüden fazla otoklavlamayın. Adaptörler ve braketter (57815 hariç) yıkanabilir (95°C). Diēer tekrar kullanılabilir ürünler dezenfektan ile silinerek temizlenebilir.

Depolama

Ambalajlar nemden, kirden ve tozdan korunmalıdır. Tek kullanımlık ürünler etiketteki tarihten sonra 5 yıla kadar süreyle kullanılabilir ancak jelli emiŐ torbaları ve katılaŐtırıcı maddeler etiketteki tarihten sonraki 2 yıl içinde kullanılmalıdır.

Ciddi kazaların raporlanması

Bu ürünün kullanımıyla ilgili herhangi bir ciddi kaza gerçeklemesi durumunda, üretici ve ürünün bulunduğu ülkedeki yetkili kuruma derhal rapor verilmelidir.

Kullanılan semboller

LOT Parti kodu

REF Katalog numarası

 Yeniden kullanmayın

 Yaēmurdan uzak tutun

 GüneŐ iŐıēından uzak tutun

 Kullanım talimatları

MD Tıbbi cihaz

MFGDT (Manufacturing date)



 CE iŐareti

 DEHP içermez sembolũ

 Lateks içermez

 Miktar

 Talimat kitapçığına bakın

 Son kullanma tarihi

 Üretici / Üretim tarihi

Ham materyaller:
PC polikarbonat
POM polioksimetilen
PA poliamit
PP polipropilen
PE polietilen

HU SERRES SZÍVÓZSÁKRENDSZER TÁJÉKOZTATÓ

A Serres váladékszívó rendszert orvosi folyamatok során használják a betegekől származó folyadékok és váladékok összegyűjtésére ártalmatlanítási céllal. **Kérjük, a termék összeállítására és használatba vétele előtt olvassa el figyelmesen a tájékoztatót.** A Serres szívózsákrendszert csak a terméket ismerő személyek állíthatják össze és használhatják, és kizárólag a gyártó által feltüntetett célra használható. A használati útmutatótól eltérő felhasználás tilos. A gyártó nem vállal felelősséget arra az esetre, ha a terméket az útmutatóban leírtaktól eltérő módon és/vagy célra használják. A rendszer használata nem engedélyezett olyan beavatkozások esetén, amelyek során a leszívott folyadékot visszafecskendezik a betegbe. A váladékszívó nem alkalmas mintavételre, csak begyűjtésre és ártalmatlanítására. A termék használata előtt mindig ellenőrizze, hogy a rendszer minden alkatrésze ép-e. A hibás termékek használata szigorúan tilos.

A rendszer részei

A szívózsákrendszer alapvető részei a szívózsák „**A**” ábra (eldobható), a szívótartály és a tartály szűrke, derékszögű csatlakozója „**B**” ábra (többször felhasználható). A szívózsákok és a tartályok térfogata típusától függően 1000 ml, 2000 ml vagy 3000 ml. A szívózsákrendszer részeinek részletes leírását a „**C**” ábra mutatja.

C1 Derékszögű csatlakozó (szürke, a szívótartályhoz csatlakoztatva)

C2 Beteg felőli csatlakozó (fehér, a szívózsákokhoz csatlakoztatva)

C3 Soros csatlakozó (több cső egymáshoz való sorba történő csatlakoztatásához)

C4 Beteg felőli csatlakozató dugó

C5 Túlfolyás-megelőző biztonsági szelep

C6 Hordozó fogantyú

Különböző típusú szívózsákok léteznek, melyek összeállítási módja különbözhet egymástól. Bizonyosodjon meg róla, hogy a megfelelő típushoz tartozó útmutatót olvasta el. A rendszerhez különféle tartozékok kaphatók, ezeket a Tartozékok című külön tájékoztató ismerteti.

FIGYELEM! CSAK EREDETI SERRES ALKATRÉSZEK ÉS KIEGÉSZÍTŐK HASZNÁLHATÓK A SZÍVÓZSÁKRENDSZERHEZ.

FIGYELEM! MINDEN SZÍVÓZSÁK ÉS TERMÉK, MELYET A SZIMBÓLUMMAL JELÖLTEK, ELDOBHATÓ, ÉS A TÖBBSZÖRI FELHASZNÁLÁSUK SZIGORÚAN TILOS.

A rendszer összeállítása

1. Installing the suction canister

1. A szívótartály összeállítása

Helyezze a szívótartályt függőlegesen a tartóba (1. ábra). Többféle tartó áll rendelkezésre a szívótartály összeállításához (sín, fal, asztal és ágy típusok). A szívótartályt a mozgatható Serres kocsin található tartálytartóra is felhelyezhető. Csatlakoztassa a vákuumforrás csőrendszerét a tartály hátulján található szürke, derékszögű csatlakozóhoz.

2. Egy darab szívózsák felszerelése

2.1. Csomagolás nélküli, fel nem szalagozott típusok
Hajtogassa szét a szívózsákat, és helyezze a szívótartályba.

2.1. ábra

2.2. Becsomagolt, felszalagozott típusok

Helyezze el a zsákokat úgy, ahogy van a szívótartályba (2.2. ábra), vagy kövesse a 2.1. fejezetben leírt utasításokat.

FIGYELEM! A SZÍVÓZSÁK CSAK AZONOS MÉRETŰ SZÍVÓTARTÁLYBA HELYZHETŐ.



FIGYELEM! GYŐZŐDJÖN MEG RÓLA, HOGY A SZÍVÓZSÁK ANYAGA NEM SZORULT A TARTÁLY ÉS A FEDŐ KÖZÉ.

3. Több szívózsák felszerelése (sorba kapcsolás)

Nagy mennyiségű folyadék eltávolításakor a Serres szívózsákok sorba kapcsolható soros csatlakozató csövek, vákuumcsövek és T csatlakozók segítségével. 3.1. ábra

Helyezze a zsákokat a szívótartályokba a 2. fejezetben leírtak szerint, majd csatlakoztassa a zsákokat úgy, hogy a fedelüket közepén megnyomja. 3.2. ábra.

Ha kettős filterrel ellátott szívózsákokat használ, úgy azt az utolsó tartályhoz kell helyezni (3).

Távolítsa el a szürke, derékszögű csatlakozót (2. és 3. tartály), és nyissa ki a szívózsákok soros csatlakozóit (1. és 2. zsák) a 3.3. ábra szerint.

– Csatlakoztassa a szívótartályokat egymáshoz külön T csatlakozók és csövek segítségével, amint azt a 3.4. ábra mutatja. Olóval vágja megfelelő méretűre a csövet.

FIGYELEM! A T CSATLAKOZÓ ÉS A VÁKUUMCSÖVEK TÖBBSZÖR FELHASZNÁLHATÓK, ÉS NEM SZÜKSÉGES A MŰTÉTEK UTÁN KICSERÉLNI ÖKET.

– Figyelmesen csatlakoztassa a soros csatlakoztató

csöveket a szívózsákon található nyitott soros csatlakozó nyíláson keresztül a következő szívózsák beteg felőli csatlakozójához. 3.5. ábra

A legjobb teljesítmény érdekében javasoljuk Vacuum shift használatát a soros csatlakozásokhoz nagy mennyiségű folyadék esetén.

4. A szívózsák széthajtogatása

A szívózsák vákuum segítségével telepíthető. Kapcsolja be a vákuum-forrást, 4.1 ábra és egyidejűleg nyomja le finoman a fedél közepét. Miután

a szívózsák kiegyenlítődött, ujjával zárja el a beteg felőli csatlakozót, így a fedél rászorul a szívótartályra. 4.2. ábra

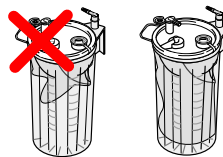

FIGYELEM! HASZNÁLAT ELŐTT GYŐZŐDJÖN MEG RÓLA, HOGY A VÁKUUM LÉTREJÖTT, ÉS A SZÍVÓZSÁK TELJESEN FEL VAN FÚJVA. HA A FILM NEM GYÜRÖDÉSMENTES, ISMÉTELJE MEG A BEHELYEZÉSI ELJÁRÁST.

Csatlakoztassa a beteg felőli csövet a beteg felőli csatlakozóhoz. A rendszer használatra kész.



A vákuumforrás kikapcsolható, ha a beavatkozást nem azonnal kezdik meg.

FIGYELMEZTETÉS: HA A SZÍVÓZSÁKOT HOSSZABB IDEIG MAGAS VÁKUUM ALATT HASZNÁLJÁK, AKKOR FENNÁLL AZ 1 LITERES FEDÉL MEGREPEDÉSÉNEK VESZÉLYE. AZ 1 LITERES SZÍVÓZSÁK HASZNÁLATA ESETÉN AJÁNLATOS KIKAPCSOLNI A VÁKUUMFORRÁST, HA A BEAVATKOZÁST NEM KEZDIK MEG HAMAROSAN. A SZÍVÁS ELKEZDÉSE ELŐTT ELLENŐRIZZE A TERMÉK SÉRTETLENISÉGÉT. HA EZT ELMULASZTJA, ANNAK A LÉTFONTOSÁGÚ BEAVATKOZÁS KÉSLELTETÉSE LEHET A KÖVETKEZMÉNYE.

A szívózsákrendszer használata

A szívás bekapcsolásakor a folyadék a szívózsák belsejébe jut. A szívózsák a beavatkozás végéig vagy a szívózsák megteléséig használható. A szívózsák megtelésekor a túlfolyást megakadályozó szelep elzárja a szívást, és megakadályozza, hogy a folyadék a szívás forrásába jusson. Az eszközök rendeltetésénél fogva az emberi testből nyert folyadékok és váladékok mennyiségének a mérésére szolgál. A szívótartályon feltüntetett skála a leszívott anyagok mennyiségét milliliterben adja meg. A mérőskála hibatartománya ± 100 ml (kizárólag akkor, ha a vákuum be van kapcsolva).

A Serres váladékszívó rendszert használó személyeknek megfelelő biztonsági óvintézkedéseket kell tenniük annak érdekében, hogy elkerüljék a betegből származó folyadékokkal vagy váladékokkal való kontaktust. Ne kísérlelje meg a vizsgálatokocsi a pácienscső húzásával mozgatni.

Szilárdító vegyülettel ellátott (előlegezett) szívózsákok alkalmazása

Bizonyos szívózsáktípusok szilárdító vegyületet tartalmaznak (5. ábra), mely a leszívott folyadékot szilárd halmazállapotúvá alakítja. Az előlegezett szívózsákokat a hagyományos szívózsákokhoz hasonló módon alkalmazza. A leszívott folyadékmennyiség mérésekor vegye figyelembe, hogy a tartályon látható mérőskála az előzetesen behelyezett szilárdító vegyület mennyiségével együttesen mutatja a benne lévő folyadék mennyiségét.

1 literes előlegezett szívózsák: 25 ml

2 literes előgőzelezett szívózsák: 50 ml
3 literes előgőzelezett szívózsák: 85 ml

Ezenkívül vegye figyelembe a szívótartály mérőskálájának normál toleranciáját. Ha külön zacskós vagy por kiszerelésű szilárdító vegyületet használ, használjon 25 g/35 ml vegyületet egy liter folyadékra. Adagolja a szilárdítóvegyületet a szívózsákba a soros csatlakozón keresztül, majd zárja el a csatlakozót. Vegye figyelembe a szilárdító vegyület csomagolásán olvasható figyelmeztetéseket.

Óvatosan nyomja össze a zsákokat, hogy a szilárdítóvegyület és a folyadék összekeveredjen, ezáltal szilárd halmazállapotúvá váljon.

FIGYELEM! AMENNYIBEN AZ ELŐGŐZELEZETT SZÍVÓZSÁKOKAT SORBA KAPCSOLVA HASZNÁLJA, A VÁKUUMFORRÁS A BEAVATKOZÁS TELJES IDŐTARTAMA ALATT LEGYEN BEKAPCSOLVA.

FIGYELEM! A SZILÁRDÍTÓVEGYÜLETET TARTALMAZÓ SZÍVÓZSÁKOK NEM ÜRÍTHETŐK A LEFOLYÓBA VAGY A SERRES NEMO ÜRÍTŐBERENDEZÉSBE.

FIGYELEM! NE EGYE MEG A SZILÁRDÍTÓVEGYÜLETET! KERÜLJE A BELÉLEGZÉST ÉS A SZEMMEL VALÓ ÉRINTKEZÉST! A SZILÁRDÍTÓ ANYAG CSÚSZÓSSÁ VÁLIK, HA NEDVESSÉG ÉRI, EZÉRT CSÚSZÁSVESZÉLY ÁLL FENN, HA VÉLETLENÜL KIÖMLIK A PADLÓRA.

Beavatkozás utáni teendők

A leszívás után válassza szét a beteg felőli csövet és a derékszögű csatlakozót (vagy az alkalmazott egyéb egyenes- vagy íkercsatlakozót) és a soros csatlakozót (vagy a beteg felőli csatlakozódugót a szívózsák fedelén. Soros kapcsolat esetén dugaszolja be a soros portot is: nyomja meg a fedél közepét. (6.2. ábra).

Végül kapcsolja ki a vákuumforrást (6.3. ábra). Emelje ki a szívózsákokat a fogantyú segítségével (6.4. ábra).

FIGYELEM! NE KAPCSOLJA KI A VÁKUUMFORRÁST, MIELŐTT LEZÁRTA VOLNA A SZÍVÓZSÁKOT.

FIGYELEM! NE DOBJA KI ÉS NE TÁVOLÍTSA EL FELESLEGESEN A TÖBBSZÖR FELHASZNÁLHATÓ SZÍVÓTARTÁLYT, A SZÜRKE, DERÉKSZÖGŰ CSATLAKOZÓT, VAGY A SZILIKON

VÁKUUMCSÖVET.

A használt eszközök megsemmisítése

A Serres szívózsákok, gyűjtőedények, mérőedények és soros csatlakoztató csövek eldobhatók, és az adott betegre jellemző módon kell őket cserélni. Ha a beteg hosszútávú kezelésen esik át, javasoljuk, hogy a szívózsákokat legalább 24 óránként cserélje. A többször használatos termékeket le kell selejtezni, ha károsodnak, vagy már nem felelnek meg a gyártó tervezett működési specifikációinak. A használt vagy használatból kivont termékeket az újrahasonosítási jelzés és a kórház-specifikus utasítások alapján kell kezelni. A szilárdító vegyületet tartalmazó szívózsákok nem üríthetők a lefolyóba.

FIGYELEM! AZ ELDOBHATÓ TERMÉKEK TÖBBSZÖRI FELHASZNÁLÁSA SZIGORÚAN TILOS. A TÖBBSZÖRI FELHASZNÁLÁS RONTJA A TERMÉK MŰKÖDÉSÉNEK MINŐSÉGÉT ÉS FERTŐZÉSVESZÉLYT JELENT. HASZNÁLT SZÍVÓZSÁK KEZELÉSEKOR LEGYEN KÖRÜLTEKINTŐ, MIVEL AZ FERTŐZŐ HULLADÉKOT TARTALMAZHAT.

A többször használható termékek tisztítása

A szívótartály és a derékszögű csatlakozó mosható (95 °C-on) és autoklávozható (121 °C-on). Mosás vagy autoklávozás előtt távolítsa el a szürke, derékszögű csatlakozót. Autoklávozás előtt győződjön meg arról, hogy nem maradt mosószer a termékben. A terméket ne autoklávozza 30 ciklusnál több alkalommal! Az adapterek és a rögzítők (az 57815-ös kivételével) moshatók (95 °C hőmérsékleten). A többi újrafelhasználható terméket fertőtlenítőszerrel át lehet törölni.

Tárolás

Párától, szennyeződéstől és portól védve tárolja a csomagolt termékeket. Az eldobható termékek a címkén feltüntetett dátumon túl 5 évig felhasználhatók, kivéve az előgőzelezett szívózsákokat és szilárdító vegyületeket, amelyek a címkén feltüntetett dátumtól számított 2 éven belül használhatók fel.

Súlyos események jelentése

A termékkel kapcsolatos bármilyen súlyos eseményt jelenteni kell a gyártónak és annak az egészségügyi hatóságnak / illetékes hatóságnak, ahol a terméket felszerelték.

Használt szimbólumok

LOT Gyártási tételszám

REF Katalógusszám

 Kizárólag egyszerű használatra

 Száraz helyen tárolandó

 Napfénytől védve tárolandó

 Használati útmutató

MD Gyógyászati eszköz

MFGDT (Manufacturing date)



 CE-jelölés

 DEHP-mentes jelölés

 Latexmentes

 Mennyiség

 Olvassa el a használati útmutatót

 Felhasználható (dátum)

 Gyártó / Gyártás dátuma

Nyersanyagok:

PC polikarbonát
POM polioxiimetylén
PA poliamid
PP polipropilén
PE polietilén

PL INSTRUKCJA OBSŁUGI SYSTEMU WORKÓW DO ODSYSANIA SERRES

System worków do odsysania Serres jest stosowany w trakcie zabiegów medycznych do gromadzenia płynów i wydzielin pacjentów w celu utylizacji. **Przed zainstalowaniem produktu i rozpoczęciem zabiegu prosimy zapoznać się z niniejszą instrukcją.** System worków do odsysania Serres mogą instalować i stosować wyłącznie osoby zaznajomione z produktem i korzystające z niego zgodnie z przeznaczeniem określonym przez producenta. Użytkowanie niezgodne z instrukcją jest zakazane. Producent nie ponosi odpowiedzialności za skutki użytkowania produktu w sposób i/lub w celach innych niż te opisane w niniejszej instrukcji. System nie jest dopuszczony do użytku w zabiegach, w których odsysany płyn jest z powrotem wstrzykiwany pacjentowi. Worek do odsysania nie jest zatwierdzony do gromadzenia próbek. Przeznaczony jest wyłącznie do gromadzenia płynów w celu utylizacji. Przed użyciem produktu należy zawsze upewnić się, że wszystkie części systemu są nienaruszone. Korzystanie z wadliwych produktów jest surowo zabronione.

Komponenty systemu

Podstawowe elementy systemu stanowią: worek do odsysania widoczny na **rysunku A** (jednorazowy), pojemnik do odsysania oraz szary łącznik pojemnika ustawiony pod kątem prostym – **rysunek B** (wielokrotnego użytku). W zależności od modelu produktu wyróżnia się worki i pojemniki do odsysania o pojemności 1000 ml, 2000 ml lub 3000 ml. Elementy systemu worków do odsysania zaprezentowano szczegółowo na **rysunku C**.

- C1** Łącznik kątowy (szary, przymocowany do pojemnika do odsysania)
- C2** Łącznik dla pacjenta (biały, przymocowany do worka do odsysania)
- C3** Port szeregowy (do szeregowego łączenia wkładów)
- C4** Zatyczka łącznika dla pacjenta
- C5** Zabezpieczenie przed przelaniem
- C6** Uchwyt do podnoszenia

Ponieważ istnieją różne wersje worków do odsysania, również sposób ich montażu może się różnić. Należy pamiętać, aby zapoznać się z instrukcją dotyczącą właściwej wersji. W oddzielnej instrukcji pt. „Akcesoria” przedstawiono linię akcesoriów dla niniejszego systemu.

OSTRZEŻENIE! Z SYSTEMEM WOREKÓW DO ODSYSANIA MOŻNA STOSOWAĆ WYŁĄCZNIE ORYGINALNE CZĘŚCI I AKCESORIA FIRMY SERRES.

OSTRZEŻENIE! WSZYSTKIE WORKI DO ODSYSANIA I PRODUKTY OZNAKOWANE SYMBIEM  SĄ PRZEDMIOTAMI JEDNORAZOWEGO UŻYTKU. ICH PONOWNE UŻYTKOWANIE JEST SUROWO ZABRONIONE.

Montaż systemu

1. Montaż pojemnika do odsysania

Umieścić pojemnik do odsysania w uchwycie w pozycji pionowej (**rysunek 1**). Do montażu pojemnika do odsysania można użyć całego szeregu uchwytów (szynowy, ścienny, stołowy i przytóżkowy). Można go również zamocować, wykorzystując specjalny uchwyt na ruchomym wózku Serres. Przyłączyć dren źródła próżni do szarego łącznika kąтового z tyłu pojemnika.

2. Montaż pojedynczego worka do odsysania

2.1 Wersja niezwiniona i nieotaśmowana
Rozłożyć worek do odsysania i umieścić w pojemniku do odsysania. **Rysunek 2.1.**

2.2 Wersja zwinięta i otaśmowana
Umieścić worek w pojemniku do odsysania (**rysunek 2.2**) lub zastosować się do instrukcji w punkcie 2.1.

OSTRZEŻENIE! WOREK DO ODSYSANIA NALEŻY ZAMONTOWAĆ W POJEMNIKU DO ODSYSANIA TEJ SAMEJ WIELKOŚCI.



OSTRZEŻENIE! NALEŻY UPEWNIĆ SIĘ, ŻE FOLIA WORKA DO ODSYSANIA NIE ZAKLINOWAŁA SIĘ MIĘDZY POJEMNIKIEM A POKRYWKĄ.

3. Montaż kilku worków do odsysania (przyłączenie szeregowo)

W przypadku odsysania dużych ilości płynu worki do odsysania Serres można połączyć szeregowo za pomocą drenów do łączenia szeregowego, drenów próżniowych i łączników teowych. **Rysunek 3.1.**

- Umieścić worki w pojemnikach do odsysania w sposób opisany w punkcie 2. Następnie przymocować worki do pojemników i otworzyć je, naciskając środek pokrywy. **rysunku 3.2.** W przypadku zastosowania worka z podwójnym filtrem należy umieścić go w ostatnim pojemniku (3).
- Usunąć szary łącznik kątowy (pojemnik 2 i 3); otworzyć porty szeregowo worków do odsysania (worki 1 i 2), jak pokazano na **rysunku 3.3.**
- Połączyć ze sobą pojemniki do odsysania przy użyciu

oddzielnych łączników teowych i drenów zgodnie z **rysunkiem 3.4.** Nożyczkami przyciąć dren na pożądaną długość.

UWAGA! ŁĄCZNIKI TEOWE I DRENY PRÓŻNIOWE TO ELEMENTY WIELOKROTNEGO UŻYTKU I NIE TRZEBA ICH WYMIENIAĆ PO KAŻDYM ZABIEGU.

- Za pomocą drenu do łączenia szeregowego ostrożnie połączyć otwór portu szeregowego w worku do odsysania z łącznikiem dla pacjenta znajdującym się na następnym worku. **Rysunek 3.5.** W celu uzyskania największej wydajności dla połączeń szeregowych przewidzianych dla dużej ilości płynu zaleca się używanie przetłacznika próżni.

4. Rozwijanie worka do odsysania

Do montażu worka do odsysania wykorzystuje się próżnię. Włączyć źródło próżni (**rysunek 4.1**) i w tej samej chwili delikatnie nacisnąć środek pokrywy. Gdy worek do odsysania rozwinie się, zamknąć łącznik dla pacjenta palcem, tak aby pokrywka została szczelnie przymocowana do pojemnika do odsysania. **Rysunek 4.2**

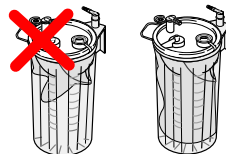

OSTRZEŻENIE! PRZED UŻYCIEM NALEŻY UPEWNIĆ SIĘ, ŻE ZOSTAŁA WYTWORZONA PRÓŻNIA, A WOREK DO ODSYSANIA JEST CAŁKOWICIE ROZPRĘŻONY. POWTÓRZYĆ MONTAŻ, JEŚLI FOLIA WORKA SIĘ NIE ROZWINĘŁA.

Połączyć dren dla pacjenta z łącznikiem dla pacjenta. System jest gotowy do użycia.



Źródło podciśnienia można wyłączyć, jeśli zabieg nie będzie rozpoczynany od razu.

OSTRZEŻENIE! ISTNIEJE RYZYKO PĘKNIĘCIA POKRYWKI 1-LITROWEGO WORKA DO ODSYSANIA, JEŚLI BĘDZIE ON POKRYWKĄ DZIAŁANIU WYSOKIEGO PODCIŚNIENIA PRZEZ DŁUGI CZAS. W PRZYPADKU UŻYWKI 1-LITROWEGO WORKA DO ODSYSANIA ZALECA SIĘ WYŁĄCZENIE ŹRÓDŁA PODCIŚNIENIA, JEŚLI ZABIEG NIE BĘDZIE WKRÓTCE ROZPOCZYNYANY. PRZED ROZPOCZĘCIEM ODSYSANIA SPRAWDŹ, CZY PRODUKT JEST NIENARUSZONY. JEŚLI TEGO NIE ZROBISZ, MOŻE TO OPÓZNIĆ ROZPOCZĘCIE KRYTYCZNEJ OPERACJI.

Korzystanie z systemu worków do odsysania

Przy włączonym ssaniu ciecz przepływa do worka do odsysania. Może on być używany przez cały zabieg lub do momentu jego całkowitego wypełnienia. Urządzenie jest przeznaczone do pomiaru ilości płynów i wydzielin usuwanych z organizmu ludzkiego. Skala na pojemniku do odsysania wskazuje objętość odesanej substancji w mililitrach. Skala pojemnika do odsysania wskazuje objętość odesanego płynu z dokładnością +/- 100 ml (tylko przy włączonej próżni).

Osoby korzystające z systemu worków do odsysania Serres powinny podjąć odpowiednie środki ostrożności, aby zabezpieczyć się przed kontaktem z płynami lub wydzielinami pacjenta.

Nie próbuj przesuwania wózka przez pociąganie za rurkę pacjenta.

Korzystanie z worków do odsysania ze środkiem zestalającym (prezelowanymi)

Niektóre wersje worków do odsysania są wyposażone w

środek zestalający (rysunek 5), który powoduje krzepnięcie odessanej cieczy. Przeżelowane worki do odsysania stosuje się podobnie jak ich standardowe odpowiedniki. Mierzac objętość odessanego płynu, należy jednak pamiętać, że skala widoczna na pojemniku do odsysania uwzględnia ilość środka zestalającego zawartego w worku do odsysania.

- Przeżelowany worek do odsysania o pojemności 1 l: 25 ml
- Przeżelowany worek do odsysania o pojemności 2 l: 50 ml
- Przeżelowany worek do odsysania o pojemności 3 l: 85 ml

Ponadto należy wziąć pod uwagę tolerancję błędu skali na pojemniku do odsysania. W przypadku korzystania ze środka zestalającego w oddzielnych saszetkach lub sprzedawanego oddzielnie w postaci proszku należy użyć 25 g/35 ml substancji na litr płynu. Dodać koagulant do worka do odsysania przez port szeregowy, a następnie zamknąć port. Zwrócić uwagę na ostrzeżenia umieszczone na opakowaniu środka zestalającego.

Delikatne ściskanie worka pomoże wymieszać koagulant z płynami, co ułatwi krzepnięcie.

UWAGA! JEŻELI PRZEŻELOWANE WORKI DO ODSYSANIA SĄ UŻYwane w POŁĄCZENIU SZEREGOWYM, ŹRÓDŁO PRÓŻNI MUSI BYĆ WŁĄCZONE PRZEZ CAŁY ZABIEG.

UWAGA! WORKI DO ODSYSANIA ZAWIERAJĄCE KOAGULANT NIE MOGĄ BYĆ OPRÓŻNIANE DO KANALIZACJI ANI W URZĄDZENIU DO OPRÓŻNIANIA SERRES NEMO.

OSTRZEŻENIE! NIE WOLNO POŁYKAĆ KOAGULANTU. UNIKAĆ WDYCHANIA I KONTAKTU Z OCZAMI. MOKRY KOAGULANT JEST ŚLISKI I MOŻE STWARZAĆ RYZYKO POŚLIZGNIĘCIA W SYTUACJI PRZYPADKOWEGO ROZLANIA GO NA PODŁOGĘ.

Po zabiegu

Po zakończeniu odsysania należy odłączyć dren pacjenta i łącznik kątowy (lub ewentualnie łącznik prosty lub podwójny) oraz dren do łączenia szeregowego, jeśli był używany (rysunek 6.1). Zamknąć łącznik dla pacjenta zatyczką znajdującą się na pokrywie worka do odsysania. W przypadku połączeń szeregowych należy również zamknąć port szeregowy naciskając na środku pokrywy (rysunek 6.2).

Na koniec należy wyłączyć źródło próżni. (rysunek 6.3) Wyciągnąć worek do odsysania, wykorzystując w tym celu uchwyt (rysunek 6.4).

OSTRZEŻENIE! NIE WOLNO WYŁĄCZAĆ ŹRÓDŁA PRÓŻNI PRZED ZAMKNIĘCIEM WORKA DO ODSYSANIA.

UWAGA! NIE WOLNO WYRZUCAĆ ANI NIEPOTRZEBNIE USUWAĆ POJEMNIKA DO ODSYSANIA WIELOKROTNEGO UŻYTKU, SZARYCH KĄTOWYCH ŁĄCZNIKÓW ANI SILIKONOWYCH PRZEWODÓW PODCIŚNIENIOWYCH.

Usuwanie zużytych produktów

Worki do odsysania, naczynia gromadzące, pojemniki z miarką oraz dreny do łączenia szeregowego Serres to produkty jednorazowego użytku, które należy wymieniać dla każdego pacjenta. Jeżeli ten sam pacjent przechodzi długotrwałe leczenie, zaleca się zmianę worka do odsysania co najmniej raz na 24 godziny. Produkty wielokrotnego użytku muszą zostać wycofane z użytku, jeżeli uległy uszkodzeniu lub nie spełniają już wymogów specyfikacji eksploatacyjnych producenta. Produkty zużyte lub wycofane z eksploatacji należy usunąć zgodnie z oznakowaniem dotyczącym recyklingu na etykiecie i przepisami obowiązującymi w danym szpitalu. Worki do odsysania zawierające środek zestalający nie mogą być opróżniane do kanalizacji.

OSTRZEŻENIE! WIELOKROTNE UŻYWANIE PRODUKTÓW JEDNORAZOWYCH JEST SUROWO ZAKAZANE. WIELOKROTNE UŻYWANIE PRODUKTU OBNIŻA JEGO WYDAJNOŚĆ I MOŻE POWODOWAĆ RYZYKO ZAKAŻENIA. NALEŻY ZACHOWAĆ OSTROŻNOŚĆ W KONTAKCIE Z UŻYWANYM WORKIEM DO ODSYSANIA, PONIEWAŻ MOGĄ SIĘ W NIM ZNAJDOWAĆ ODPADY ZAKAŻNE.

Czyszczenie produktów wielokrotnego użytku

Pojemnik do odsysania i łącznik kątowy można myć (95°C) oraz poddawać sterylizacji w autoklawie (121°C). Przed myciem lub sterylizacją w autoklawie należy zdjąć szary łącznik kątowy. Przed rozpoczęciem procedury sterylizacji w autoklawie należy upewnić się, że produkt nie zawiera pozostałości środków czyszczących. Nie sterylizować produktu w autoklawie przez więcej niż 30 cykli. Adaptery i uchwyty (z wyjątkiem 57815) można myć (95°C). Pozostałe produkty wielokrotnego użytku można czyścić środkiem dezynfekującym.

Przechowywanie

Opakowania należy chronić przed wilgocią, zanieczyszczeniami i pyłem. Produkty jednorazowe można stosować przez 5 lat, licząc od daty podanej na etykiecie, z wyjątkiem przeżelowanych worków do odsysania i środków zestalających, które nadają się do użycia przez 2 lata od daty podanej na etykiecie.

Zgłaszanie poważnych zdarzeń

Każde poważne zdarzenie związane z użytkowaniem tego produktu powinno zostać zgłoszone zarówno do producenta, jak i do wydziału opieki zdrowotnej/właściwego organu, w którym jest zainstalowany produkt.

Stosowane symbole

 Kod partii

 Numer katalogowy

 Nie używać ponownie

 Nie narażać na deszcz

 Nie narażać na światło słoneczne

 Instrukcja użycia

 wyrób medyczny

MFGDT (Manufacturing date)





 Oznaczenie CE

 Symbol braku DEHP

 Brak lateksu

 Ilość

 Patrz instrukcja użycia

 Termin przydatności

 Producent / Data produkcji

Surowce:

PC poliwęglan
POM polioksymetylen
PA poliamid
PP polipropylen
PE polietylen

PT MANUAL DO SISTEMA COM SACOS DE ASPIRAÇÃO SERRES

O sistema com Saco de aspiração da Serres é utilizado durante procedimentos médicos para recolha e, posterior eliminação, de líquidos e secreções dos pacientes. **Leia atentamente este manual antes de proceder à instalação do equipamento e de iniciar o procedimento.** O sistema com sacos de aspiração Serres apenas pode ser instalado e utilizado por profissionais com experiência no equipamento e utilizado para os fins indicados pelo fabricante. Está proibida a utilização para fins contrários aos indicados nas instruções. O fabricante não poderá ser responsabilizado por uma utilização de forma e/ou em finalidades diferentes das descritas nestas instruções. O Sistema não está aprovado para utilização em procedimentos onde o líquido aspirado é injetado de volta para o paciente. O Saco de aspiração não está aprovado para recolha de amostras mas apenas para recolha e eliminação. Antes de utilizar o equipamento, assegure-se sempre de que todos os componentes do sistema estão intactos. A utilização de equipamentos defeituosos é estritamente proibida.

Componentes do Sistema

Os componentes básicos do sistema incluem o saco de aspiração **Figura A** (descartável), o recipiente de aspiração e o perno de conexão angulado cinzento do recipiente **Figura B** (reutilizável). O volume dos sacos e recipientes de aspiração é de 1000 ml, 2000 ml ou 3000 ml, consoante o modelo do equipamento. A **Figura C** apresenta com maior detalhe outros componentes do sistema com sacos de aspiração.

- C1** Perno de conexão angulado (cinzento, fixo ao recipiente de aspiração)
- C2** Perno de conexão do paciente (branco, fixo ao saco de aspiração)
- C3** Porta série (utilizada quando os tubos são ligados em série)
- C4** Perno de conexão para o paciente
- C5** Proteção contra transbordo
- C6** Punho para puxar

Existem diferentes versões de sacos de aspiração, podendo a sua instalação ser diferente. Leia as instruções relativas à versão correta. Outro manual intitulado Acessórios apresenta um leque de acessórios disponíveis para o sistema.

AVISO! APENAS PODEM SER UTILIZADOS COMPONENTES E ACESSÓRIOS SERRES ORIGINAIS NO SISTEMA COM SACOS DE ASPIRAÇÃO.

AVISO! TODOS OS SACOS DE ASPIRAÇÃO E EQUIPAMENTOS MARCADOS COM O SÍMBOLO SÃO DESCARTÁVEIS E A SUA REUTILIZAÇÃO É ESTRITAMENTE PROIBIDA.

Instalação do sistema

1. Instalação do recipiente de aspiração

Coloque o recipiente de aspiração num suporte, em posição vertical **Figura 1**.

Há um leque de suportes disponíveis para a instalação do recipiente de aspiração (modelos para grades, parede, mesa e cama). O recipiente de aspiração pode também ser montado no suporte do recipiente no trólei Serres. Ligue o tubo da fonte de vácuo ao perno de conexão angulado cinzento na zona traseira do recipiente.

2. Instalação de um único saco de aspiração

2.1 Versões que não foram embaladas e vedadas Desdobre o saco de aspiração e coloque-o no recipiente de aspiração. **Figura 2.1**

2.2 Versões que foram embaladas e vedadas Coloque o saco tal como está no recipiente de aspiração **Figura 2.2** ou siga as instruções na secção 2.1.

AVISO! O SACO DE ASPIRAÇÃO TEM DE ESTAR INSTALADO NUM RECIPIENTE DE ASPIRAÇÃO DA MESMA DIMENSÃO.



AVISO! ASSEGURE-SE DE QUE A PELÍCULA DO SACO DE ASPIRAÇÃO NÃO FICA PRESA ENTRE O RECIPIENTE E A TAMPA.

3. Instalação de diversos sacos de aspiração (conexão em série)

Quando é necessária a aspiração de grandes volumes de líquido, os sacos de aspiração Serres podem ser ligados com tubos série, tubos de vácuo e pernos de conexão em T. **Figura 3.1.**

- Coloque os sacos nos recipientes de aspiração conforme indicado na secção 2 e fixe os sacos aos recipientes, pressionando a meio da tampa. **Figura 3.2.** Se for utilizado o Saco de aspiração de filtro duplo, este tem de ser colocado no último recipiente (3).

- Remova o perno de conexão angulado cinzento (recipientes 2 e 3) e abra as portas série dos sacos de aspiração (sacos 1 e 2), conforme indicado na **Figura 3.3.**

- Ligue os recipientes de aspiração uns aos outros com pernos de conexão em T e tubos separados,

conforme a **Figura 3.4.** Com uma tesoura, corte o tubo no comprimento adequado.

NOTA! O PERNO DE CONEXÃO EM T E O TUBO DE VÁCUO SÃO REUTILIZÁVEIS, NÃO NECESSITANDO DE SUBSTITUIÇÃO ENTRE OPERAÇÕES.

- Ligue cuidadosamente os tubos série, na abertura da porta série aberta no saco de aspiração, ao perno de conexão do paciente do saco de aspiração seguinte. **Figura 3.5.** Para obter o rendimento ideal, deve utilizar um manipulador seletor de vácuo para as conexões em série das maiores quantidades de líquido.

4. Desdobrar o saco de aspiração

O saco de aspiração é instalado utilizando vácuo. Ligue a fonte de vácuo **Figura 4.1** e, ao mesmo tempo, pressione ligeiramente a meio da tampa. Depois de o saco de aspiração ficar esticado, feche o perno de conexão do paciente com o dedo, de modo que a tampa fique apertada no recipiente de aspiração. **Figura 4.2**

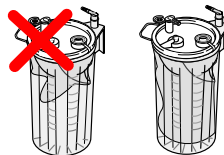

AVISO! ANTES DA UTILIZAÇÃO, ASSEGURE-SE DE QUE FOI CRIADO VÁCUO E DE QUE O SACO DE ASPIRAÇÃO ESTÁ TOTALMENTE INSUFLETO. REPITA A INSTALAÇÃO SE A PELÍCULA NÃO FICOU ESTICADA.

Ligue o tubo do paciente ao perno de conexão do paciente. O sistema está pronto a ser utilizado.



A fonte de vácuo pode ser desligada se o procedimento não for iniciado imediatamente.

AVISO: EXISTE O RISCO DE PARTIR A TAMPÃO DO SACO DE ASPIRAÇÃO DE 1 L SE ESTIVER DURANTE MUITO TEMPO SUJEITO A UM VÁCUO FORTE. SE FOR UTILIZADO O SACO DE ASPIRAÇÃO DE 1 L, RECOMENDA-SE QUE A FONTE DE VÁCUO SEJA DESLIGADA SE O PROCEDIMENTO NÃO FOR INICIADO NUM CURTO ESPAÇO DE TEMPO. VERIFIQUE SE O PRODUTO ESTÁ INTACTO ANTES DE INICIAR A ASPIRAÇÃO. SE TAL NÃO FOR FEITO, O INÍCIO DA OPERAÇÃO CRÍTICA PODERÁ SER ATRASADO.

Utilização do sistema com sacos de aspiração

Quando a aspiração está ativada, o líquido flui para o interior do saco de aspiração. O saco de aspiração pode ser utilizado ao longo do procedimento ou até que o mesmo fique cheio. Quando o saco de aspiração está cheio, a proteção contra transbordo interrompe a aspiração, impedindo o fluxo de líquido para a fonte de aspiração. O dispositivo destina-se à medição da quantidade de secreções e fluidos removidos do corpo humano. A escala no recipiente de sucção apresenta o volume de substância aspirada, em mililitros. A precisão da escala é de +/- 100 ml (apenas quando a aspiração está ligada).

Pessoas que utilizam o Sistema de Saco de Sucção da Serres, devem tomar as medidas de segurança adequadas para se protegerem de entrar em contato com líquidos ou secreções do paciente.

Não tente mover o carrinho puxando pelo tubo do doente.

Utilização de sacos de aspiração equipados com agente solidificante (pré-gelificados)

Algumas versões de sacos de aspiração incluem um agente solidificante **Figura 5** que solidifica o líquido aspirado. Utilize sacos de aspiração pré-gelificados

semelhantes aos sacos de aspiração normais. Ao medir o volume do líquido aspirado, tenha em atenção que a indicação no recipiente de aspiração inclui a quantidade de agente solidificante que se encontra no saco de aspiração.

1l Saco de aspiração pré-gelificado: 25 ml

2l Saco de aspiração pré-gelificado: 50 ml

3l Saco de aspiração pré-gelificado: 85 ml

Além disso, tenha em atenção a tolerância normal da escala do recipiente de aspiração. Se utilizar embalagens separadas ou um agente solidificante vendido sob a forma de pó separado, utilize 25 g/35 ml de substância por um litro de líquido. Adicione um solidificador no saco de sucção através da porta série e depois feche a porta. Respeite os avisos na embalagem do agente solidificante.

Comprimir suavemente o saco pode ajudar a misturar o solificador com os líquidos promovendo a solificação.

NOTA! SE OS SACOS DE ASPIRAÇÃO PRÉ-GELIFICADOS FOREM UTILIZADOS EM CONEXÕES EM SÉRIE, A FONTE DE VÁCUO TEM DE ESTAR EM FUNCIONAMENTO DURANTE TODO O PROCEDIMENTO.

NOTA! SACOS DE SUÇÃO QUE CONTENHAM UM AGENTE DE SOLIFICAÇÃO NÃO DEVEM SER ESVAZIADOS NUM ESGOTO OU NO DISPOSITIVO DE ESVAZIAMENTO SERRES NEMO.

AVISO! NÃO INGERIR O SOLIDIFICADOR. EVITE INALAR OU CONTATO COM OS OLHOS. O AGENTE DE SOLIDIFICAÇÃO É ESCORREGADIO QUANDO MOLHADO E PODE CAUSAR RISCO DE ESCORREGAMENTO SE FOR ENTORNADO ACIDENTALMENTE NO CHÃO.

Após o procedimento

Após o procedimento de aspiração, desencaixe o tubo do paciente e o perno de conexão angulado (ou, em alternativa, o perno de conexão direito ou o perno de conexão duplo) e os tubos série, se utilizados **Figura 6.1**. Feche a conexão com o perno de conexão do paciente fornecida na tampa do saco de aspiração. Em ligações em série, coloque também a ficha na porta série premindo o centro da tampa **Figura 6.2**. Finalmente, desligue a fonte de vácuo. **Figura 6.3**. Retire o saco de aspiração utilizando o punho na tampa **Figura 6.4**.

AVISO! NÃO DESLIGUE A FONTE DE VÁCUO SEM TER PRIMEIRO FECHADO O SACO DE ASPIRAÇÃO.

NOTA! NÃO DESCARTE OU REMOVA, SEM NECESSIDADE, O RECIPIENTE DE SUÇÃO REUTILIZÁVEL, O CONECTOR

ANGULAR CINZENTO OU O TUBO DE VÁCUO EM SILICONE.

Eliminação de produtos usados

Os sacos de aspiração Serres, os copos de recolha, os copos de medição e os tubos série são descartáveis e têm de ser utilizados apenas para um paciente.

Se o mesmo paciente for submetido a um tratamento prolongado, recomenda-se que o saco de aspiração seja substituído, pelo menos, a cada 24 horas.

Os produtos reutilizáveis deverão ser eliminados caso se apresentem danificados ou tenham deixado de se encontrar em conformidade com as especificações operacionais do fabricante. Os produtos usados ou inutilizados têm de ser eliminados de acordo com o rótulo de reciclagem e as instruções do hospital. Os sacos de aspiração que contêm agente solidificante não podem ser esvaziados para a rede de esgotos.

AVISO! A REUTILIZAÇÃO DOS PRODUTOS DESCARTÁVEIS É ESTRITAMENTE PROIBIDA. A REUTILIZAÇÃO REDUZ O RENDIMENTO DO PRODUTO E PODE CAUSAR UM RISCO DE INFECÇÃO. O MANUSEAMENTO DE UM SACO DE ASPIRAÇÃO USADO DEVE SER EXECUTADO COM PRECAUÇÃO, POIS ESTE PODE CONTER SUBSTÂNCIAS INFECCIOSAS.

Limpeza dos produtos reutilizáveis

O recipiente de aspiração e o perno de conexão angulado podem ser lavados (95 °C) e esterilizados em autoclave (121 °C). Remova o perno de conexão angulado cinzento antes da lavagem ou da esterilização em autoclave. Antes da esterilização em autoclave, certifique-se de que o produto não contém resíduos de detergente. Não proceda a mais de 30 ciclos de autoclavagem do produto. Adaptadores e suportes (excluindo o 57815) podem ser lavados (95°C). Outros produtos reutilizáveis podem ser limpos com desinfetante.

Conservação

As embalagens deverão ser protegidas da humidade, sujidade e poeira. Os produtos descartáveis podem ser utilizados por 5 anos após a data impressa no rótulo, à exceção dos sacos de aspiração pré-gelificados e dos agentes solidificantes, que podem ser utilizados por 2 anos após a data impressa no rótulo.

Relato de incidentes graves

Qualquer incidente grave relacionado com a utilização deste produto, deverá ser relatada ao fabricante e à autoridade de saúde/autoridade competente onde o produto tenha sido instalado.

Símbolos utilizados

 Código do lote

 Número do catálogo

 Não reutilizar

 Proteja da chuva

 Proteja da luz solar

 Instruções de utilização

 Dispositivo médico

MFGDT (Manufacturing date)





 Marca CE

 Símbolo de livre de DEHP

 Sem latex

 Quantidade

 Consulte o manual de instruções

 Utilizar até à data

 Fabricante / Data de fabrico

Materiais em bruto:

PC policarbonato
POM polioximetileno
PA poliamida
PP polipropileno
PE polietileno

SL NAVODILA ZA UPORABO ASPIRACIJSKEGA SISTEMA SERRES

Sistem aspiracijskih vrečk Serres se uporablja za zbiranje odpadnih tekočin in izločkov bolnikov med medicinskimi postopki. **Preden namestite izdelek in začnete poseg, pozorno preberite navodila za uporabo.** Aspiracijski sistem Serres lahko namestijo in uporabljajo samo osebe, seznanjene z izdelkom, uporabljajo pa se lahko samo za namene, ki jih navede izdelovalec. Uporaba, ki ni skladna z navodili, ni dovoljena. Izdelovalec ne bo prevzel odgovornosti, če se izdelek uporablja na način in/ali za namene, ki niso opisani v navodilih. Sistem ni odobren za uporabo med postopki, kjer se izčrpana tekočina vbrizga nazaj v bolnika. Aspiracijska vrečka ni odobrena za namene zbiranja vzorcev ali primerkov, ampak samo za zbiranje in odlaganje. Pred uporabo izdelka se vedno prepričajte, da noben del sistema ni poškodovan. Uporaba poškodovanih izdelkov je strogo prepovedana.

Deli sistema

Osnovni deli sistema so aspiracijska vrečka (za enkratno uporabo) – **slika A**, posoda za aspiracijsko vrečko in sivi L-kotni konektor posode (za ponovno uporabo) – **slika B**. Prostornina aspiracijskih vrečk in posod je 1.000, 2.000 ali 3.000 ml in je odvisna od modela izdelka. Deli aspiracijskega sistema so podrobno prikazani na **sliki C**.

- C1** Kotni konektor (siv, priključen na posodo za aspiracijsko vrečko)
- C2** Priključek za bolnika (bel, priključen na aspiracijsko vrečko)
- C3** Vhod za zaporedno vezavo (vse delove uporabljajo se, če so pokrovi priključeni zaporedno)
- C4** Zamašek priključka za bolnika
- C5** Zaščita pred čezmernim polnjenjem
- C6** Ročaj za dviganje vrečke

Na voljo so različne aspiracijske vrečke, njihova namestitvev pa se lahko razlikuje. Pred uporabo preberite navodila za ustrezno različico. V ločenem priročniku z naslovom Dodatki so opisani različni dodatki, ki so na voljo za sistem.

OPOZORILO! V ASPIRACIJSKEM SISTEMU SERRES SE LAHKO UPORABLJAJO SAMO IZVIRNI DELI IN DO-DATKI SERRES. **OPOZORILO!** VSE ASPIRACIJSKE VREČKE IN IZDELKI, OZNAČENI S SIMBOLOM, SO NAMENJENI ENKRATNI UPORABI. PONOVNENA UPORABA JE STROGO PREPOVEDANA.

Namestitev sistema

1. Namestitev posode za aspiracijsko vrečko

Posodo za aspiracijsko vrečko namestite v konzolo v pokončnem položaju, **slika 1**. Na voljo je vrsta konzol za namestitev posode za aspiracijsko vrečko (modeli za prečko, steno, mizo in posteljo). Posoda za aspiracijsko vrečko se lahko namesti tudi na nosilec posodo na vozičku Serres. Cev z vakuumskega vira priključite na sivi kotni konektor na zadnji strani aspiracijske posode.

2. Namestitev ene aspiracijske vrečke

2.1 Različice, ki niso bile ovite in zalepljene s trakom. Odvijte aspiracijsko vrečko in jo namestite v posodo za aspiracijsko vrečko. **Slika 2.1**

2.2 Različice, ki so bile ovite in zalepljene s trakom. Ovito in zalepljeno vrečko namestite v posodo za aspiracijsko vrečko, **slika 2.2**, ali upoštevajte navodila v poglavju 2.1.

OPOZORILO! ASPIRACIJSKO VREČKO JE TREBA NAMESTITI V POSODO ZA ASPIRACIJSKO VREČKO ENAKE VELIKOSTI.



OPOZORILO! ZAGOTOVITE, DA SE PREVLEKA ASPIRACIJSKE VREČKE NE BO ZATAKNILA MED POSODO IN POKROV.

3. Namestitev več aspiracijskih vrečk (zaporedna vezava)

Če aspirirate velike količine tekočine, se lahko aspiracijske vrečke Serres povežejo v niz s pomočjo cevk za zaporedno vezavo, vakuumskih cevk in T-konektorjev. **Slika 3.1**

- Vrečke namestite na posode za aspiracijsko vrečko, kot je opisano v poglavju 2. Vrečke na posode pritrdite tako, da pritisnete na sredino pokrova. **Slika 3.2**. Če uporabljate aspiracijsko vrečko z dvojnimi filtrom, jo namestite na zadnjo posodo (3).

- Odstranite siv kotni konektor (posodi 2 in 3) in odprite vhod za zaporedno vezavo aspiracijskih vrečk (vrečki 1 in 2), kot je prikazano na **sliki 3.3**.

- Posode za aspiracijsko vrečko med seboj povežite z ločenimi T-konektorji in cevkami, skladno s **sliko 3.4**. S škarjami cevko odrežite na ustrezno dolžino.

OPOMBA! T-KONEKTOR IN VAKUUMSKA CEVKA STA NAMENJENA VEČKRATNI UPORABI IN JU MED POSEGI NI TREBA ZAMENJATI.

- Zaporedne cevke skozi vhod za zaporedno vezavo na aspiracijski vrečki previdno priključite na naslednji priključek za bolnika na aspiracijski vrečki. **Slika 3.5**. Za boljšo učinkovitost je priporočljivo, da za zaporedno vezavo večjih količin tekočine uporabite valvulo za regulacijo vakuuma.

4. Razprostiranje aspiracijske vrečke

Aspiracijsko vrečko namestite s pomočjo vakuuma, kot je prikazano. Vključite vakuumski vir (**Slika 4.1**) in hkrati nežno pritisnite na sredino pokrova. Ko se aspiracijska vrečka izravna, s prstom zaprite pri-ključek za bolnika, da se pokrov posode za aspiracijsko vrečko tesno zapre. **Slika 4.2**

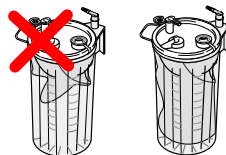

OPOZORILO! PRED UPORABO SE PREPRIČAJTE, DA SE JE USTVARIL VAKUUM IN JE ASPIRACIJSKA VREČKA POVSEM NAPIHNJENA. PONOVI TE POSTOPEK NAMESTITVE, ČE FOLIJA NI PORAVNANA.

Cevko za bolnika priključite na priključek za bolnika. Sistem je pripravljen na uporabo.



Če postopka ne začnete takoj, lahko izklopíte vir sesanja.

OPOZORILO! ČE SESALNO VREČKO DOLGO ČASA PUSTITE V VISOKEM VAKUUMU, OBSTAJA NEVAR-NOST NASTANKA RAZPOK NA 1-L POKROVU. ČE UPORABLJATE 1-L SESALNO VREČKO, PRIPOROČAMO, DA VAKUUMSKI VIR IZKLOPITE, ČE POSTOPKA NE BOSTE ZAČELI TAKOJ. PRED ZAČETKOM SESANJA PREVERITE, ALI JE IZDELEK NEDOTAKNjen. ČE TEGA NE STORITE, LAHKO PRIDE DO ZAMIKA KRI-TIČNEGA DELOVANJA.

Uporaba aspiracijskega sistema

Ko je aspiracija vključena, tekočina odteka v notranjost aspiracijske vrečke. Aspiracijska vrečka se lahko uporablja med celotnim posegom ali dokler se ne napolni. Ko je aspiracijska vrečka polna, zaščita pred čezmernim polnjenjem prekine aspiracijo in prepreči pretok tekočine v aspiracijski vir. Pripomoček je namenjen merjenju količine tekočin in izločkov iz človeškega telesa. Lestvica na sesalni posodi prikazuje količino izčrpane tekočine v mililitrih. Natančnost merilne skale je +/- 100 ml (samo, kadar je vakuum vklapljen).

Osebe, ki uporabljajo sistem aspiracijskih vrečk Serres, morajo upoštevati ustrezne varnostne ukrepe, da ne bi prišli v stik s tekočinami ali izločki bolnikov. Vozička ne poskušajte premikati z vlečenjem za bolnikovo cevko.

Uporaba aspiracijskih vrečk, opremljenih s sredstvom za strjevanje (predgeliranih)

Nekatere različice aspiracijskih vrečk vključujejo sredstvo za strjevanje, **slika 5**, ki strdi aspirirano tekočino. Uporabite predgelirane aspiracijske vrečke, podobne običajnim aspiracijskim vrečkam. Ko meri-te prostornino aspirirane tekočine, ne pozabite, da merilna skala na posodi za aspiracijsko vrečko vključuje količino sredstva za strjevanje, ki ga vsebuje aspiracijska vrečka.

1-litrska predgelirana aspiracijska vrečka: 25 ml

2-litrska predgelirana aspiracijska vrečka: 50 ml

3-litrska predgelirana aspiracijska vrečka: 85 ml

Poleg tega bodite pozorni na normalno toleranco merilne skale posode za aspiracijsko vrečko. Če uporabljate ločene vrečke ali sredstvo za strjevanje, ki se ločeno prodaja kot prašek, uporabite 25 g/35 ml snovi na en liter tekočine. Sredstvo za strjevanje dodajte skozi serijski priključek vrečke, ki ga nato zaprite. Upoštevajte opozorila na

embalaži sredstva za strjevanje.

Z nežnim stiskanjem vrečke boste pomagali pri mešanju sredstva za strjevanje in tekočin, s čimer pospešite strjevanje.

OPOMBA! ČE SE PREDGELIRANE ASPIRACIJSKE VREČKE UPORABLJAJO V ZAPOREDNI VEZAVI, MORA BITI VAKUUMSKI VIR VKLJUČEN MED CELOTNIM POSEGOM.

OPOMBA! ASPIRACIJSKIH VREČK S SREDSTVOM ZA STRJEVANJE NE SMETE IZPRAZNITI V KANALIZACIJO ALI NAPRAVO ZA PRAZNJENJE SERRES NEMO.

OPOZORILO: UŽIVANJE SREDSTVA ZA STRJEVANJE JE PREPOVEDANO. IZOGIBAJTE SE VDIHAVANJU IN STIKU Z OČMI. KO JE SREDSTVO ZA STRJEVANJE MOKRO, JE SPOLZKO. ČE GA PO NESREČI POLIJETE PO TLEH, LAHKO PRIDE DO ZDRSOV.

Po posegu

Po aspiracijskem postopku odklopite cevko za bolnika, kotni konektor (ali ravni vmesnik ali dvojni vmesnik) in cevko za zaporedno vezavo, če se uporablja (slika 6.1). Povezavo s priključkom za bolnika zaprite z zamaškom, ki je na pokrovu aspiracijske vrečke. Pri zaporednih povezavah priključite tudi za-poredni vhod tako da pritisnete na sredino pokrovčka. (slika 6.2).

Na koncu izključite vakuumski vir (slika 6.3). Dvignite aspiracijsko vrečko s pomočjo ročaja na pokrovu (slika 6.4).

OPOZORILO! NE IZKLJUČITE VAKUUMSKEGA VIRA, DOKLER NE ZAPRETE ASPIRACIJSKE VREČKE.

OPOMBA! ASPIRACIJSKE POSODE ZA PONOVNO UPORABO, SIVEGA KOTNEGA PRIKLJUČKA ALI SILI-KONSKIH VAKUUMSKIH CEVI NE SMETE ZAVREČI ALI PO NEPOTREBNEM ODSTRANJEVATI.

Odstranjevanje uporabljenih delov

Aspiracijske vrečke Serres, odvzemne posodice,

merilne posode in cevke za zaporedno vezavo Serres so namenjene enkratni uporabi in jih je treba zamenjati pri vsakem bolniku. Če se bolnika dolgotrajno zdravi, je treba aspiracijsko vrečko zamenjati vsaj vsakih 24 ur. Izdelkov za ponovno uporabo ne smete več uporabljati, če se poškodujejo ali ne izpolnjujejo predvidenih delovnih specifikacij proizvajalca. Uporabljene ali razstavljene izdelke je treba zavreči skladno z oznako za recikliranje ali navodili posa-mezne bolnišnice. Aspiracijskih vrečk, v katerih se nahaja sredstvo za strjevanje, ne smete izprazniti v odtok.

OPOZORILO! PONOVNA UPORABA IZDELKOV ZA ENKRATNO UPORABO JE STROGO PREPOVEDANA. PONOVNA UPORABA ZMANJŠA UČINKOVITOST IZDELKA IN LAHKO POVZROČI TVEGANJE ZA OKUŽBO. PRI RAVNANJU Z UPORABLJENO ASPIRACIJSKO VREČO JE TREBA BITI POZOREN NA DEJSTVO, DA LAHKO VSEBUJE KUŽNE ODPADKE.

Čiščenje izdelkov za ponovno uporabo

Posodo za aspiracijsko vrečko in kotni konektor je mogoče oprati (95 °C) in avto- klavirati (121 °C). Pred pranjem ali avtoklaviranjem odstranite sivi kotni konektor. Pred avtoklaviranjem se prepričajte, da izdelek ne vsebuje ostankov detergenta. Izdelka ne smete več kot 30-krat avtoklavirati. Adapterje in nosilce (razen 57815) lahko operete (95 °C). Druge izdelke za večkratno uporabo lahko obrišete z dezinfekcijskim sredstvom.

Shranjevanje

Vsebino pakiranja zaščitite pred vlažnostjo, umazanijo in prahom. Izdelki za enkratno uporabo se lahko uporabijo v roku 5 let po datumu na oznaki, z izjemo predgeliranih aspiracijskih vrečk in sredstev za strjevanje, ki jih je treba uporabiti v roku 2 let po datumu na oznaki.

Poročanje o resnih incidentih

O kakršnem koli resnem incidentu, povezanem z uporabo tega izdelka, poročajte proizvajalcu in zdravstvenemu organu/pristojnemu organu na področju, kjer je izdelek nameščen.

Uporabljeni simboli

LOT Številka serije

REF Kataloška številka

 Ni za ponovno uporabo

 Hraniti stran od dežja

 Hraniti stran od sončne svetlobe

 Navodila za uporabo

MD Medicinski pripomoček

MFGDT (Manufacturing date)



 Oznaka CE

 Simbol odsotnosti DEHP

 Ne vsebuje lateksa

 Količina

 Glejte knjižico z navodili za uporabo

 Rok uporabnosti

 Proizvajalec / datum izdelave

Surovine:

PC polikarbonat
POM polioksimetilen
PA poliamid
PP polipropilen
PE polietilen

ΕΛ ΕΓΧΕΙΡΙΔΙΟ ΣΥΣΤΗΜΑΤΟΣ ΣΑΚΟΥ ΑΝΑΡΡΟΦΗΣΗΣ SERRES

Το σύστημα σάκου αναρρόφησης Serres χρησιμοποιείται κατά τη διάρκεια ιατρικών επεμβάσεων για τη συλλογή υγρών και εκκρίσεων προς απόρριψη από ασθενείς. **Παρακαλούμε να διαβάσετε προσεκτικά αυτό το εγχειρίδιο, πριν την εγκατάσταση του προϊόντος και την έναρξη της διαδικασίας.** Το σύστημα σάκου αναρρόφησης Serres πρέπει να εγκαθίσταται και να χρησιμοποιείται μόνο από άτομα εξοικειωμένα με το προϊόν και επίσης να χρησιμοποιείται για το σκοπό που ορίζεται από τον κατασκευαστή. Απαγορεύεται χρήση αντίθετη από αυτή που ορίζεται στις οδηγίες. Ο κατασκευαστής δεν φέρει καμία ευθύνη αν το προϊόν χρησιμοποιείται κατά τρόπο ή/και για σκοπούς άλλους από αυτούς που περιγράφονται στις οδηγίες αυτές. Το σύστημα δεν έχει εγκριθεί για χρήση σε επεμβάσεις κατά τις οποίες το υγρό αναρρόφησης επανεγχύεται στον ασθενή. Ο σάκος αναρρόφησης δεν έχει εγκριθεί για σκοπούς συλλογής δειγμάτων, αλλά μόνο για συλλογή και απόρριψη. Πριν από τη χρήση του προϊόντος να εξασφαλίσετε πάντα ότι όλα τα μέρη του συστήματος έχουν παραμείνει ανέπαφα. Απαγορεύεται αυστηρά η χρήση ελαττωματικών προϊόντων.

Μέρη του συστήματος

Στα βασικά μέρη του συστήματος περιλαμβάνεται ο σάκος αναρρόφησης **Εικόνα Α** (μίας χρήσης), το κάνιστρο αναρρόφησης και ο γκρι, γωνιακός σύνδεσμος του κάνιστρου **Εικόνα Β** (επαναχρησιμοποιήσιμος). Ο όγκος των σάκων αναρρόφησης και των κάνιστρων είναι 1.000 ml, 2.000 ml ή 3.000 ml, ανάλογα με το μοντέλο προϊόντος.

Τα μέρη του συστήματος σάκου αναρρόφησης παρουσιάζονται με περισσότερες λεπτομέρειες στην **Εικόνα C**.

C1 Γωνιακός σύνδεσμος (γκρι, προσαρτημένος στο κάνιστρο αναρρόφησης)

C2 Σύνδεσμος ασθενούς (λευκός, προσαρτημένος στο σάκο αναρρόφησης)

C3 Σειριακή θύρα

(χρησιμοποιείται όταν τα σακουλάκια είναι συνδεδεμένα σε σειρά)

C4 Βύσμα σύνδεσης ασθενούς

C5 Προστασία από υπερχειλίση

C6 Λαβή ανύψωσης

Υπάρχουν διάφοροι τύποι σάκων αναρρόφησης και μπορεί να υπάρχουν διαφορές στον τρόπο εγκατάστασής τους. Βεβαιωθείτε ότι έχετε διαβάσει τις οδηγίες που αφορούν τον σωστό τύπο. Στο ξεχωριστό εγχειρίδιο με τον τίτλο "Παρελκόμενα", παρουσιάζεται μια σειρά παρελκόμενων που διατίθενται για το σύστημα.

ΠΡΟΕΙΔΟΠΟΙΗΣΗ ΣΤΟ ΣΥΣΤΗΜΑ ΣΑΚΟΥ ΑΝΑΡΡΟΦΗΣΗΣ ΠΡΕΠΕΙ ΝΑ ΧΡΗΣΙΜΟΠΟΙΟΥΝΤΑΙ ΜΟΝΟ ΓΝΗΣΙΑ ΑΝΤΑΛΛΑΚΤΙΚΑ ΚΑΙ ΠΑΡΕΛΚΟΜΕΝΑ SERRES.

ΠΡΟΕΙΔΟΠΟΙΗΣΗ ΟΛΟΙ ΟΙ ΣΑΚΟΙ ΚΑΙ ΤΑ ΠΡΟΪΟΝΤΑ ΑΝΑΡΡΟΦΗΣΗΣ ΠΟΥ ΦΕΡΟΥΝ ΤΟ ΣΥΜΒΟΛΟ ΕΙΝΑΙ ΜΙΑΣ ΧΡΗΣΗΣ ΚΑΙ ΑΠΑΓΟΡΕΥΕΤΑΙ ΑΥΣΤΗΡΑ Η ΕΠΑΝΑΧΡΗΣΙΜΟΠΟΙΗΣΗ ΤΟΥΣ.

Τοποθέτηση του συστήματος

1. Τοποθέτηση του κάνιστρου αναρρόφησης

Τοποθετήστε το κάνιστρο αναρρόφησης σε βραχίονα στήριξης σε όρθια θέση **Εικόνα 1**. Διατίθενται διάφοροι τύποι βραχιόνων στήριξης για την τοποθέτηση του κάνιστρου αναρρόφησης (μοντέλα ράγας, επιτοίχιος, επιτραπέζιος και κλίνης).

Το κάνιστρο αναρρόφησης μπορεί επίσης να προσαρτηθεί στη βάση κάνιστρου στο κινητό τροχήλατο Serres. Συνδέστε το σωλήνα από την πηγή κενού στον γκρι, γωνιακό σύνδεσμο στο οπίσθιο μέρος του κάνιστρου.

2. Τοποθέτηση ενός μοναδικού σάκου αναρρόφησης

2.1 Τύποι που δεν έχουν συσκευαστεί και σφραγιστεί

Ξεδιπλώστε το σάκο αναρρόφησης και τοποθετήστε τον στο κάνιστρο αναρρόφησης.

Εικόνα 2.1

2.2 Τύποι που έχουν συσκευαστεί και σφραγιστεί

Τοποθετήστε το σάκο όπως είναι στο κάνιστρο αναρρόφησης

Εικόνα 2.2 ή ακολουθήστε τις οδηγίες στην ενότητα 2.1.

ΠΡΟΕΙΔΟΠΟΙΗΣΗ Ο ΣΑΚΟΣ ΑΝΑΡΡΟΦΗΣΗΣ ΠΡΕΠΕΙ ΝΑ ΤΟΠΟΘΕΤΗΘΕΙ ΣΕ ΚΑΝΙΣΤΡΟ ΑΝΑΡΡΟΦΗΣΗΣ ΑΝΤΙΣΤΟΙΧΟΥ ΜΕΓΕΘΟΥΣ.



ΠΡΟΕΙΔΟΠΟΙΗΣΗ ΒΕΒΑΙΩΘΕΙΤΕ ΟΤΙ Η ΜΕΜΒΡΑΝΗ ΤΟΥ ΣΑΚΟΥ ΑΝΑΡΡΟΦΗΣΗΣ ΔΕΝ ΕΧΕΙ ΕΙΣΧΥΡΗΣΕΙ ΑΝΑΜΕΣΑ ΣΤΟ ΚΑΝΙΣΤΡΟ ΚΑΙ ΤΟ ΚΑΠΑΚΙ.

3. Τοποθέτηση πολλών σάκων αναρρόφησης (σύνδεση σε σειρά)

Όταν πραγματοποιείται αναρρόφηση μεγάλου όγκου υγρών, οι σάκοι αναρρόφησης Serres μπορούν να συνδεθούν σε σειρά με σωλήνες σε

σειρά, σωλήνες κενού και συνδέσμους T. **Εικόνα 3.1**.

- Τοποθετήστε τους σάκους στα κάνιστρα αναρρόφησης, όπως περιγράφεται στην ενότητα 2, και συνδέστε τους σάκους με τα κάνιστρα πιέζοντας στο μέσο του καπακιού. **Εικόνα 3.2**.

Εάν χρησιμοποιηθεί ο σάκος αναρρόφησης διπλού φίλτρου, πρέπει να τοποθετηθεί στο τελευταίο κάνιστρο (3).

- Αφαιρέστε τον γκρι, γωνιακό σύνδεσμο (κάνιστρα 2 και 3) και

ανοίξτε τις σειριακές θύρες σάκων αναρρόφησης (σάκοι 1 και 2) όπως απεικονίζεται στην **Εικόνα 3.3**.

- Συνδέστε τα κάνιστρα αναρρόφησης μεταξύ τους με χωριστούς συνδέσμους T και σωλήνες, σύμφωνα με την **Εικόνα 3.4**. Χρησιμοποιήστε ψαλίδι για να κόψετε το σωλήνα σε κατάλληλο μήκος.

ΣΗΜΕΙΩΣΗ Ο ΣΥΝΔΕΣΜΟΣ T ΚΑΙ Ο ΣΩΛΗΝΑΣ ΚΕΝΟΥ ΕΙΝΑΙ ΕΠΑΝΑΧΡΗΣΙΜΟΠΟΙΗΣΙΜΟΙ ΚΑΙ ΔΕΝ ΧΡΕΙΑΖΕΤΑΙ ΝΑ ΑΝΤΙΚΑΘΙΣΤΑΝΤΑΙ ΜΕΤΑΞΥ ΤΩΝ ΕΠΕΜΒΑΣΕΩΝ.

- Συνδέστε τους σωλήνες σε σειρά προσεκτικά, μέσω της ανοιχτής σειριακής θύρας στο σάκο αναρρόφησης, στο σύνδεσμο ασθενούς του επόμενου σάκου αναρρόφησης.

Εικόνα 3.5 Για να επιτύχετε τη βέλτιστη απόδοση, συνιστάται να χρησιμοποιείτε έναν μετατροπέα κενού για τις συνδέσεις σε σειρά για μεγαλύτερες ποσότητες υγρών.

4. Εκδίπλωση του σάκου αναρρόφησης

Ο σάκος αναρρόφησης τοποθετείται με χρήση κενού. Ενεργοποιήστε την πηγή κενού **Εικόνα 4.1**, και πιέστε ταυτόχρονα το μέσο του καπακιού ελαφρά. Αφού ο σάκος αναρρόφησης έχει φτάσει σε ίσια θέση, κλείστε το σύνδεσμο ασθενούς με το δαχτύλο σας, έτσι ώστε να σφίξετε το καπάκι στο κάνιστρο αναρρόφησης. **Εικόνα 4.2**.

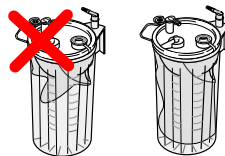

ΠΡΟΕΙΔΟΠΟΙΗΣΗ ΠΡΙΝ ΤΗ ΧΡΗΣΗ, ΒΕΒΑΙΩΘΕΙΤΕ ΟΤΙ ΤΟ ΚΕΝΟ ΕΧΕΙ ΔΗΜΙΟΥΡΓΗΘΕΙ ΚΑΙ Ο ΣΑΚΟΣ ΑΝΑΡΡΟΦΗΣΗΣ ΕΙΝΑΙ ΠΛΗΡΩΣ ΦΟΥΞΚΟΜΕΝΟΣ. ΕΠΑΝΑΛΑΒΕΤΕ ΤΗΝ ΤΟΠΟΘΕΤΗΣΗ ΕΑΝ ΤΟ ΦΙΛΜ ΔΕΝ ΈΧΕΙ ΙΣΙΩΣΕΙ.

Συνδέστε το σωλήνα ασθενούς στο σύνδεσμο ασθενούς. Το σύστημα είναι έτοιμο να χρησιμοποιηθεί.



Η πηγή κενού μπορεί να απενεργοποιηθεί εάν η επέμβαση δεν ξεκινήσει αμέσως.

ΠΡΟΕΙΔΟΠΟΙΗΣΗ: ΥΠΑΡΧΕΙ Κ'ΙΝΔΥΝΟΣ ΝΑ ΡΑΓΊΣΕΙ ΤΟ ΚΑΠΑΚΙ ΤΗΣ ΣΑΚΟΥΛΛΑΣ ΑΝΑΡΡΟΦΗΣΗΣ 1 ΛΙΤΡΟΥ ΑΝ ΠΑΡΑΜΕΙΝΕΙ ΣΕ ΨΗΛΟ ΚΕΝΟ ΑΕΡΟΣ ΓΙΑ ΜΕΓΑΛΟ ΧΡΟΝΙΚΟ ΔΙΑΣΤΗΜΑ. ΕΑΝ ΧΡΗΣΙΜΟΠΟΙΕΙΤΕ ΤΗ ΣΑΚΟΥΛΛΑ ΑΝΑΡΡΟΦΗΣΗΣ 1 ΛΙΤΡΟΥ, ΣΥΝΙΣΤΑΤΑΙ Η ΑΠΕΝΕΡΓΟΠΟΙΗΣΗ ΤΗΣ ΠΗΓΗΣ ΚΕΝΟΥ ΑΕΡΟΣ ΕΑΝ Η ΔΙΑΔΙΚΑΣΊΑ ΔΕΝ ΞΕΚΙΝΗΣΕΙ ΣΥΝΤΟΜΑ. ΕΛΕΓΊΤΕ ΟΤΙ ΤΟ ΠΡΟΪΟΝ ΕΊΝΑΙ ΨΘΙΚΟ ΠΡΙΝ ΞΕΚΙΝΗΣΕΤΕ ΤΗ ΔΙΑΔΙΚΑΣΊΑ ΑΝΑΡΡΟΦΗΣΗΣ. ΣΕ ΑΝΤΙΘΕΤΗ ΠΕΡΙΠΤΩΣΗ, ΜΠΟΡΕΙ ΝΑ ΚΑΘΥΣΤΕΡΗΣΕΙ Η ΉΝΑΡΞΗ ΤΗΣ ΚΡΊΣΙΜΗΣ ΛΕΙΤΟΥΡΓΊΑΣ.

Χρησιμοποιώντας το σύστημα σάκου αναρρόφησης

Όταν η αναρρόφηση είναι ενεργοποιημένη, το υγρό ρέει στο εσωτερικό του σάκου αναρρόφησης. Ο σάκος αναρρόφησης μπορεί να χρησιμοποιηθεί σε όλη τη διάρκεια της διαδικασίας ή έως ότου ο σάκος αναρρόφησης είναι γεμάτος. Όταν ο σάκος αναρρόφησης είναι γεμάτος, η προστασία από υπερχειλίση διακόπτει την αναρρόφηση και αποτρέπει τη ροή υγρού στην πηγή αναρρόφησης. Η συσκευή προορίζεται για τη μέτρηση της ποσότητας υγρών και εκκρίσεων που αποβάλλονται από το ανθρώπινο σώμα. Η κλίμακα στον δοχείο αναρρόφησης εμφανίζει τον όγκο των αναρροφούμενων εκκρίσεων σε χιλιοστόλιτρα. Η ακρίβεια της κλίμακας είναι +/- 100ml (μόνο όταν είναι ενεργοποιημένη η αναρρόφηση)

Οι χρήστες του συστήματος σάκου αναρρόφησης Serres πρέπει να λαμβάνουν τις απαραίτητες προφυλάξεις για την προστασία από την επαφή με τα υγρά ή τις εκκρίσεις από τον ασθενή.

Μην επιχειρήσετε να μετακινήσετε το κυλιόμενο τρόλεϊ τραβώντας το σωλήνα του ασθενούς

Χρήση σάκων αναρρόφησης εξοπλισμένων με ουσία ηηκτωμάτωσης (προ-ηηκτωμάτωση)

Κάποιοι τύποι σάκων αναρρόφησης περιέχουν μια ουσία ηηκτωμάτωσης **Εικόνα 5** που προκαλεί ηηκτωμάτωση του αναρροφημένου υγρού. Χρησιμοποιείτε τους σάκους αναρρόφησης με ηηκτωμα κατά τρόπο ίδιο με τους κανονικούς σάκους αναρρόφησης. Όταν μετράτε τον όγκο του αναρροφημένου υγρού, λάβετε υπόψη το γεγονός ότι η κλίμακα στο κάνιστρο αναρρόφησης περιλαμβάνει την ποσότητα της ουσίας ηηκτωμάτωσης που περιέχεται στο σάκο αναρρόφησης.

1) σάκος αναρρόφησης με ηηκτωμα: 25 ml

2) σάκος αναρρόφησης με ηηκτωμα: 50 ml

3) σάκος αναρρόφησης με ηηκτωμα: 85 ml

Επιπλέον, δώστε προσοχή στη φυσιολογική ανοχή της κλίμακας του κάνιστρου αναρρόφησης. Αν χρησιμοποιείτε μια ουσία ηηκτωμάτωσης που πωλείται χωριστά σε σακουλάκια ή σε μορφή σκόνης, χρησιμοποιήστε 25g / 35ml της ουσίας ανά λίτρο υγρού. Προσθέστε τον παράγοντα στερεοποίησης μέσα στο σάκο αναρρόφησης μέσω της σειριακής θύρας και, στη συνέχεια, κλείστε τη θύρα. Λάβετε υπόψη τις προειδοποιήσεις στη συσκευασία της ουσίας ηηκτωμάτωσης.

Η ήλια πίεση στο σάκο θα βοηθήσει στην ανάμιξη του παράγοντα και των υγρών, συμβάλλοντας στη στερεοποίηση.

ΣΗΜΕΙΩΣΗ! ΑΝ ΟΙ ΣΑΚΟΙ ΑΝΑΡΡΟΦΗΣΗΣ ΜΕ ΗΗΚΤΩΜΑ ΧΡΗΣΙΜΟΠΟΙΟΥΝΤΑΙ ΣΕ ΣΥΝΔΕΣΕΙΣ ΣΕ ΣΕΙΡΑ, Η ΠΗΓΗ ΚΕΝΟΥ ΠΡΕΠΕΙ ΝΑ ΕΙΝΑΙ ΕΝΕΡΓΟΠΟΙΗΜΕΝΗ ΣΕ ΟΛΗ ΤΗ ΔΙΑΡΚΕΙΑ ΤΗΣ ΔΙΑΔΙΚΑΣΙΑΣ.

ΣΗΜΕΙΩΣΗ! ΜΗΝ ΑΔΕΙΑΖΕΤΕ ΤΟΥΣ ΣΑΚΟΥΣ ΑΝΑΡΡΟΦΗΣΗΣ ΠΟΥ ΠΕΡΙΕΧΟΥΝ ΠΑΡΑΓΟΝΤΑ ΣΤΕΡΕΟΠΟΙΗΣΗΣ ΣΤΟ ΑΠΟΧΕΤΕΥΤΙΚΟ ΣΥΣΤΗΜΑ Η ΤΗ ΣΥΣΚΕΥΗ ΕΚΚΕΝΩΣΗΣ SERRES NEMO.

ΠΡΟΕΙΔΟΠΟΙΗΣΗ: Ο ΠΑΡΑΓΟΝΤΑΣ ΣΤΕΡΕΟΠΟΙΗΣΗΣ ΔΕΝ ΕΙΝΑΙ ΒΡΩΣΙΜΟΣ. ΑΠΟΦΥΓΕΤΕ ΤΗΝ ΕΙΣΠΝΟΗ ΚΑΙ ΤΗΝ ΕΠΑΦΗ ΜΕ ΤΑ ΜΑΤΙΑ. Ο ΠΑΡΑΓΟΝΤΑΣ ΣΤΕΡΕΟΠΟΙΗΣΗΣ ΚΑΘΪΣΤΑΤΑΙ ΟΛΙΣΘΗΡΟΣ ΏΤΑΝ ΈΡΧΕΤΑΙ ΣΕ ΕΠΑΦΗ ΜΕ ΤΟ ΝΕΡΟ ΚΑΙ ΕΝΔΕΧΕΤΑΙ ΝΑ ΥΠΑΡΞΕΙ ΚΪΝΔΥΝΟΣ ΟΛΪΣΘΗΣΗΣ, ΣΕ ΠΕΡΙΪΠΤΩΣΗ ΤΥΧΑΪΑΣ ΔΙΑΡΡΟΗΣ ΣΤΟ ΠΆΤΩΜΑ.

Μετά τη διαδικασία

Μετά από τη διαδικασία αναρρόφησης, αποσυνδέστε το σωλήνα ασθενούς και τον γωνιακό σύνδεσμο (ή εναλλακτικά τον ευθύ σύνδεσμο ή τον διπλό σύνδεσμο) και το σωλήνα σε σειρά, εφόσον χρησιμοποιείται **Εικόνα 6.1**. Κλείστε τη σύνδεση με το βύσμα συνδέσμου ασθενούς που παρέχεται στο καπάκι του σάκου αναρρόφησης. Σε σειριακές συνδέσεις, συνδέστε επίσης τη σειριακή θύρα πατώντας το κέντρο του πώματος. **Εικόνα 6.2**.

Τέλος, απενεργοποιήστε την πηγή κενού. **Εικόνα 6.3**. Ανασηκώστε το σάκο αναρρόφησης από τη λαβή **Εικόνα 6.4**.

ΠΡΟΕΙΔΟΠΟΙΗΣΗ! ΜΗΝ ΑΠΕΝΕΡΓΟΠΟΙΕΙΤΕ ΤΗΝ ΠΗΓΗ ΚΕΝΟΥ ΠΡΙΝ ΝΑ ΚΛΕΙΣΕΤΕ ΤΟ ΣΑΚΟ ΑΝΑΡΡΟΦΗΣΗΣ.

Σύμβολα που χρησιμοποιούνται

 Κωδικός παρτίδας

 Αριθμός καταλόγου

 Να μην επαναχρησιμοποιείται

 Να φυλάσσεται μακριά από τη βροχή

 Να φυλάσσεται μακριά από το ηλιακό φως

 Οδηγίες χρήσης

 Ιατροτεχνολογικό προϊόν

MFGDT (Manufacturing date)

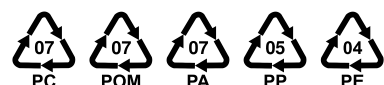

ΣΗΜΕΙΩΣΗ! ΜΗΝ ΑΠΟΡΡΙΪΤΕΤΕ Ή ΜΗΝ ΑΦΑΙΡΕΙΤΕ ΑΣΚΟΠΑ ΤΟ ΕΠΑΝΑΧΡΗΣΙΜΟΠΟΙΪΣΙΜΟ ΔΟΧΕΪΟ ΑΝΑΡΡΟΦΗΣΗΣ, ΤΟ ΓΚΡΙ ΓΩΝΙΑΚΟ ΣΥΝΔΕΣΜΟ Ή ΤΗ ΣΩΛΗΝΩΣΗ ΚΕΝΟΥ ΑΠΟ ΣΙΛΙΚΟΝΗ.

Απόρριψη των χρησιμοποιημένων προϊόντων

Οι σάκοι αναρρόφησης, τα κύπελλα συλλογής, τα κύπελλα μέτρησης και οι σωλήνες σε σειρά της Serres είναι μιας χρήσης και πρέπει να αντικαθίστανται για κάθε ασθενή. Αν ο ίδιος ασθενής υποβληθεί σε μακροχρόνια αγωγή, συνιστάται ο σάκος αναρρόφησης να αντικαθίσταται τουλάχιστον κάθε 24 ώρες. Τα επαναχρησιμοποιούμενα προϊόντα πρέπει να αποσύρονται εφόσον έχουν υποστεί ζημιά ή δεν πληρούν πλέον τις λειτουργικές προδιαγραφές του κατασκευαστή. Τα χρησιμοποιημένα ή τα εκτός χρήσης προϊόντα πρέπει να απορρίπτονται σύμφωνα με τις οδηγίες ανακύκλωσης που αναφέρονται στην ετικέτα καθώς και τις ειδικές οδηγίες του νοσοκομείου. Οι σάκοι αναρρόφησης που περιέχουν ουσία ηηκτωμάτος δεν πρέπει να αδειάζονται σε υπόνομο.

ΠΡΟΕΙΔΟΠΟΙΗΣΗ! ΑΠΑΓΟΡΕΥΕΤΑΙ ΑΥΣΤΗΡΑ Η ΕΠΑΝΑΧΡΗΣΙΜΟΠΟΙΗΣΗ ΤΩΝ ΠΡΟΪΟΝΤΩΝ ΜΙΑΣ ΧΡΗΣΗΣ. Η ΕΠΑΝΑΧΡΗΣΙΜΟΠΟΙΗΣΗ ΜΕΙΩΝΕΙ ΤΗΝ ΑΠΟΔΟΣΗ ΤΟΥ ΠΡΟΪΟΝΤΟΣ ΚΑΙ ΜΠΟΡΕΙ ΝΑ ΠΡΟΚΑΛΕΣΕΙ ΚΙΝΔΥΝΟ ΜΟΛΥΝΣΗΣ. ΚΑΤΑ ΤΟ ΧΕΙΡΙΣΜΟ ΧΡΗΣΙΜΟΠΟΙΗΜΕΝΟΥ ΣΑΚΟΥ ΑΝΑΡΡΟΦΗΣΗΣ ΠΡΕΠΕΙ ΝΑ ΔΙΝΕΤΑΙ ΠΡΟΣΟΧΗ ΚΑΘΩΣ ΜΠΟΡΕΙ ΝΑ ΠΕΡΙΕΧΕΙ ΜΟΛΥΣΜΑΤΙΚΑ ΑΠΟΒΛΗΤΑ.

Καθαρισμός επαναχρησιμοποιήσιμων προϊόντων

Το κάνιστρο αναρρόφησης και ο γωνιακός σύνδεσμος μπορούν να πλυθούν (95 °C) και να αποστειρωθούν σε αυτόκλειστο (121 °C). Πριν την πλύση ή την αποστείρωση σε αυτόκλειστο, αφαιρέστε τον γκρι, γωνιακό σύνδεσμο. Πριν την αποστείρωση σε αυτόκλειστο, βεβαιωθείτε ότι το προϊόν δεν περιέχει οποιαδήποτε υπολείμματα απορρυπαντικού. Δεν επιτρέπονται περισσότεροι από 30 κύκλοι αποστείρωσης του προϊόντος. Οι προσαρμογείς και οι βραχιόνες (εκτός από 57815) μπορούν να πλυθούν (95 °C). Μπορείτε να καθαρίσετε τα άλλα επαναχρησιμοποιήσιμα προϊόντα με πανί εμποτισμένο με απολυμαντικό.

Φύλαξη

Προστατεύστε τις συσκευασίες από την υγρασία, τις ακαθαρσίες και τη σκόνη. Τα προϊόντα μιας χρήσης μπορούν να χρησιμοποιηθούν για 5 χρόνια από την ημερομηνία που αναγράφεται στην ετικέτα, με εξαίρεση τους σάκους αναρρόφησης με ηηκτωμα που μπορούν να χρησιμοποιηθούν για 2 χρόνια μετά την ημερομηνία που αναγράφεται στην ετικέτα.

Αναφορά σοβαρών περιστατικών

Κάθε σοβαρό περιστατικό που σχετίζεται με τη χρήση αυτού του προϊόντος, πρέπει να αναφέρεται τόσο στον κατασκευαστή όσο και στην υγειονομική αρχή / αρμόδια αρχή όπου έχει καταγραφεί το προϊόν.

 Σήμανση CE

 Σύμβολο Χωρίς DEHP

 Χωρίς λατέξ

 Ποσότητα

 Ανατρέξτε στο φυλλάδιο του εγχειριδίου οδηγιών

 Ημερομηνία λήξης

 Κατασκευαστής / Ημερομηνία κατασκευής

Πρώτες ύλες:
PC πολυανθρακικό
POM πολυοξυμεθυλένιο
PA πολυαμίδιο
PP πολυπροπυλένιο
PE πολυαιθυλένιο

TH คู่มือระบบถดถุดของเหลว Serres

ระบบถดถุดของเหลว Serres ใช้ในการถดถุดของเหลวในร่างกายคนไข้ระหว่างรับการรักษาทางการแพทย์ การอ่านคู่มืออย่างรอบคอบก่อนการติดตั้งระบบและการใช้งานระบบถดถุดของเหลวนั้น การติดตั้งระบบถดถุดของเหลว Serres และใช้งานโดยผู้ชำนาญและใช้เพื่อการรักษาทางการแพทย์ตามที่ได้รับไว้โดยผู้ผลิต ห้ามใช้นอกเหนือจากคำอธิบายไว้ในคู่มือ ผู้ผลิตไม่อาจรับผิดชอบได้หากนำไปใช้ผิดจากคำอธิบายในคู่มือ ระบบไม่ได้รับการอนุมัติให้ใช้ในกระบวนการที่มีการฉีดของเหลวที่ถดถุดกลับไปยังผู้ป่วย ถดถุดไม่ได้มีการอนุมัติไว้เพื่อวัตถุประสงค์ในการเก็บรวบรวมตัวอย่างหรือสิ่งส่งตรวจ แต่มีไว้สำหรับการเก็บรวบรวมและการกำจัดเท่านั้น ก่อนใช้ระบบนี้ ควรตรวจสอบก่อนทุกครั้งว่าทุกส่วนของระบบอยู่ในสภาพเรียบร้อย ห้ามใช้เครื่องมือที่ชำรุดโดยเด็ดขาด

ส่วนต่าง ๆ ของระบบ ส่วนพื้นฐานต่าง ๆ

ของระบบถดถุดของเหลว ได้แสดงไว้ในภาพ A (ใช้แล้วทิ้ง) ซึ่งประกอบด้วยถังถดถุดของเหลวและเข็มวัดระดับหัวต่อมมจากด้านขวามือถึงถดถุดของเสียในภาพ B (ใช้ซ้ำได้) ขนาดบรรจุถดถุดและถังมีขนาด 1,000 มิลลิลิตร, 2,000 มิลลิลิตร และ 3,000 มิลลิลิตร ขึ้นอยู่กับรุ่น ส่วนต่าง ๆ ของระบบถดถุดของเสีย ได้อธิบายรายละเอียดไว้ในภาพ C

- C1 หัวต่อมมจาก (เชื่อมวัดระดับ อยู่ติดกับถังถดถุดของเหลว)
- C2 หัวต่อคนไข้ (สีขาว อยู่ติดกับถังถดถุดของเหลว)
- C3 แผงสวิตช์ไฟ (ใช้เมื่อต่อสายต่าง ๆ เข้าระบบ)
- C4 ปลั๊กคนไข้
- C5 ตัวป้องกันการไหลย้อน
- C6 หูหิ้ว

ถดถุดของเหลวมีหลายรุ่น แต่ละรุ่นมีการติดตั้งต่างกัน ควรอ่านคำอธิบายให้ถูกต้องตามรุ่นซึ่งได้อธิบายไว้ในคู่มือส่วนประกอบต่าง ๆ ของระบบ มีคู่มือแยกต่างหากชื่อว่า ส่วนประกอบต่าง ๆ และระบบนี้มีส่วนประกอบต่างๆ มากมายให้เลือกใช้

คำเตือน! การใช้ผลิตภัณฑ์และส่วนประกอบต่าง ๆ ที่เป็นของแท้ของ Serres ในระบบถดถุดของเหลวเท่านั้น **คำเตือน!** ผลิตภัณฑ์และและถดถุดของเหลวทุกชิ้นที่มีเครื่องหมาย  หมายถึงห้ามใช้ซ้ำเด็ดขาด

การติดตั้งระบบ

1. การติดตั้งถังถดถุดของเหลว วางถังถดถุดของเหลวบนฐานในวงเล็บที่ไว้ให้ไว้ตั้งขึ้นตามภาพ 1 มีฐานวางให้เลือกหลายแบบสำหรับการติดตั้งถังถดถุดของเหลว (วางเลื่อนติดผนัง ตั้งโต๊ะ และแบบติดกับเตียงคนไข้) ถังถดถุดของเหลว สามารถยึดติดกับหมวกของตัวถังชนิดรถเข็นเคลื่อนที่ Serres ได้ ต่อจากเครื่องถดถุดของเหลวกับเข็มวัดระดับที่หัวต่อมมจากที่หมวกถังถดถุดของเหลว

2. การติดตั้งถดถุดของเหลวชนิดเดียว

2.1 รุ่นที่ไม่ต้องห่อและปิดภาควาลิตถดถุดใสในถังถดถุดตามภาพที่ 2.1

2.2 รุ่นที่ห่อและปิดภาควาลิตถดถุดใสในถังถดถุดตามภาพที่ 2.2 หรือทำตามคำแนะนำในข้อ 2.1

คำเตือน! ถดถุดควรติดตั้งในถังถดถุดและใช้ขนาดเท่ากันข้อควรสังเกต แผ่นพลาสติกของถดถุดไม่ควรติดอยู่ระหว่างถังถดถุดและฝาปิด



คำเตือน! ตรวจสอบให้แน่ใจว่าถดถุดไม่ติดอยู่ระหว่างถังถดถุดและฝา

3. การติดตั้งถดถุดของเหลวหลายใบ (ต่อเข้าสู่ระบบ) เมื่อถดถุดของเหลวเป็นจำนวนมาก สามารถนำถดถุด Serres มาเรียงต่อเข้าด้วยกันกับท่อถดถุดหลายท่อ และหัวต่อรูปตัว T หลายหัวได้ ภาพ 3.1

- ใส่ถดถุดในถังถดถุดตามข้อที่ 2 กดตรงกลางฝาปิดเพื่อยึดถดถุดติดกับถังถดถุด ภาพ 3.2 ถ้าใช้ถดถุดแบบมีสองเครื่องกรองจะต้องใส่ถดถุดในถังถดถุดสุดท้าย (3)

- เชื่อมเข็มวัดระดับที่หัวต่อมมจาก (ถังถดถุด 2, 3) เปิดสวิตช์ถดถุด (ถดถุด 1, 2) ตามภาพ 3.3

- ต่อถังถดถุดเข้าด้วยกันด้วยหัวต่อแยกรูปตัว T และท่อตามภาพที่ 3.4 ใช้กรรไกรตัดท่อตาม ความยาวที่ต้องการ

ข้อควรสังเกต! หัวต่อและท่อถดถุดใช้ซ้ำได้และไม่จำเป็นต้องเปลี่ยนขณะใช้งาน

ต่อท่อด้วยความระมัดระวังขณะเปิดสวิตช์ถดถุดต่อไปยังถดถุดถัดไปตามภาพ 3.5 วิธีที่ดีที่สุดคือควรเปลี่ยนถดถุดเมื่อปริมาณของเหลวเต็มถดถุด

4. การคลึงถดถุดของเหลว

ถดถุดใช้วิธีถดถุดตามภาพ 4.1 เปิดมุดถดถุดและกดตรงกลางฝาปิดถังเบา ๆ พร้อม ๆ กัน เมื่อถดถุดยึดตรงแล้วใช้นิ้วปิดหัวต่อคนไข้ เพื่อให้ผ้าถดถุดปิดสนิท ภาพ 4.2

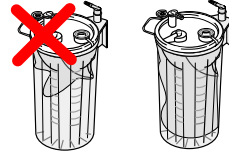

คำเตือน! ก่อนใช้ให้ตรวจสอบซีลระบบถดถุดและถดถุดให้อยู่ในสภาพพร้อมใช้งาน ต่อท่อคนไข้เข้ากับหัวต่อ ระบบพร้อมใช้งาน ติดตั้งอีกครั้ง หากฟิล์มไม่ตรง

แหล่งสัญญาณสามารถปิดได้ หากกระบวนการไม่ได้เริ่มต้นที่



คำเตือน: มีความเสี่ยงที่ฝาครอบ 1 ลิตร

จะแตกเร็วได้ถ้าหากปล่อยให้ถดถุดบรรจุสารคัดหลั่งอยู่ภายใต้สัญญาณภาวะระดับสูงเป็นเวลานาน หากใช้ถดถุดบรรจุสารคัดหลั่ง 1 ลิตร แนะนำให้ปิดแหล่งจ่ายสัญญาณ ถ้าหากขั้นตอนยังไม่เริ่มต้นดำเนินการโดยเร็ว ตรวจสอบว่าผลิตภัณฑ์อยู่ในสภาพปกติก่อนเริ่มต้นการถดถุด การไม่ดำเนินการดังกล่าวอาจทำให้การดำเนินการที่สำคัญล่าช้าออกไปได้

การใช้ระบบถดถุดของเหลว

เมื่อการถดถุดทำงาน ของเหลวจะไหลอยู่ในถดถุด ถดถุดสามารถใช้ได้ตลอดการทำงานหรือจนกระทั่งของเหลวเต็มถดถุด เมื่อของเหลวเต็มถดถุด ระบบป้องกันจะตัดการถดถุดเพื่อป้องกันของเหลวไหลย้อน อุปกรณ์นี้ไม่เจตนาเพื่อใช้วัดปริมาณของเหลวและสารคัดหลั่งที่นำออกมาจากร่างกายมนุษย์ ซีดลเกลบภาชนะถดถุดจะแสดงปริมาณของสารคัดหลั่งในหน่วยมิลลิเมตร ความแม่นยำของค่าที่แสดงคือ +/- 100 มิลลิลิตร (ในกรณีที่เปิดระบบสัญญาณภาค) ผู้ใช้ระบบถดถุด Serres ควรใช้ความระมัดระวังด้านความปลอดภัยอย่างเหมาะสมเพื่อป้องกันตนเองไม่ให้สัมผัสกับของเหลวหรือสารคัดหลั่งของผู้ป่วย อย่าพยายามเคลื่อนย้ายรถเข็นโดยการดึงท่อหายใจของผู้ป่วย

การใช้ถดถุดของเหลวที่มีส่วนประกอบโลหะ

ถดถุดของเหลวบางรุ่นมีส่วนประกอบโลหะในภาพ 5 ซึ่งทำให้ถดถุดแตกต่างให้ใช้เจลสำหรับถดถุดปรับสภาพเหมือนกับถดถุดตามปกติ เมื่อวัดปริมาณของเหลวที่ติดให้สังเกตเข็มวัดบนถังถดถุดนั้น รวมน้ำหนักส่วนผสมของแข็งที่ประกอบในถดถุดด้วย

- 1. ถดถุดส่วนผสม: 25 มิลลิลิตร
- 2. ถดถุดส่วนผสม: 50 มิลลิลิตร
- 3. ถดถุดส่วนผสม: 85 มิลลิลิตร

ข้อเพิ่มเติม ให้สังเกตเข็มวัดบนถังถดถุดของเหลวในสภาพว่างเปล่า ถ้ามีการใช้ผงหอมหรือส่วนผสมโลหะ เช่น ผงแป้ง ให้ใช้ค่า 25 กรัม/35 มิลลิลิตร ต่อของเหลว 1 ลิตร เพิ่มสารทำให้แข็งตัวเข้าไปในถดถุดผ่านพอร์ตซีเรียล แล้วปิดพอร์ต อ่านคำเตือนบนถดถุดที่มีส่วนประกอบโลหะ

การถูที่ถดถุดเบา ๆ

จะช่วยผสมสารทำให้แข็งตัวกับของเหลว ซึ่งกระตุ้นให้เกิดการแข็งตัว

ข้อควรสังเกต! หากมีการใช้ถดถุดของเหลวที่มีส่วนประกอบโลหะ ถดถุดควรใช้งานได้ตลอดระยะเวลาการทำงาน หมายเหตุ! ถดถุดที่มีสารทำให้แข็งตัวต้องไม่ตกลงในท่อระบายน้ำ หรือในอุปกรณ์เทของ Serres Nemo

คำเตือน: ห้ามรับประทานสารทำให้แข็งตัว หลีกเลี่ยงการสูดดมและสัมผัสดวงตา สารทำให้แข็งตัวนั้นมีความลื่นเมื่อเปียกน้ำ

และอาจก่อให้เกิดอันตรายจากการลื่นหกล้มทำหกล้มบนพื้นโดยบังเอิญ
หลังการใช้งาน
หลังการดูดของเหลว ให้ปลดท่อคนไข้และหัวต่อมมจากออก (หรือหัวต่อตรง หรือหัวต่อค) และท่อจากถังหากใช้ ภาพที่ 6.1 ปิดปลั๊กการทำงานที่ฝาปิดถาดดู ในจุดเชื่อมต่ออนุกรม ให้ต่อพอร์ตอนุกรมโดยการกดตรงกลางฝา 6.2

เมื่อหยุดทำงานให้ปิดเครื่องดูด ภาพ 6.3 และยกถาดดูของเหลว ออกจากที่ยึด ภาพ 6.4

คำเตือน! ห้ามเปิดการดูดของเหลวก่อนปิดถาดดูของเหลว
หมายเหตุ! ห้ามทิ้งหรือถอดกล่องดูดหมอน เวียน ตัวเชื่อมต่อบาว เหลี่ยมสี่เหลี่ยม หรือท่อสัญญาณคาซึลิโคไนต์โดยบังเอิญ

การทิ้งผลิตภัณฑ์ที่ใช้แล้ว

ถาดดูของเหลว Serres ถ้วยตวง ถ้วยวัด และท่อต่าง ๆ เป็นแบบ ใช้แล้วทิ้งและต้องเปลี่ยนให้คนไข้เฉพาะราย หากคนไข้ต้องรับ การรักษาเป็นเวลานานให้เปลี่ยนถาดดูของเหลวอย่างน้อยทุก 24 ชั่วโมง

ผลิตภัณฑ์แบบใช้ซ้ำจะต้องเลิกนำมาใช้งานหากเกิดความเสียหายหรือมีคุณสมบัติไม่ตรงตามข้อกำหนดการใช้งานตามเจตนาของผู้ผลิตอีกต่อไป

ผลิตภัณฑ์ที่ใช้แล้วนั้นควรผ่านกระบวนการกำจัดทิ้งตามฉลากการรีไซเคิลและตามคำสั่งของโรงพยาบาล ถาดดูของเหลวที่มีส่วนประกอบโลหะไม่ควรทิ้งในแม่น้ำ

คำเตือน! ห้ามนำผลิตภัณฑ์แบบใช้แล้วทิ้งมาใช้ซ้ำ การใช้ผลิตภัณฑ์ซ้ำทำให้ประสิทธิภาพในการทำงานลดลงและเสี่ยงต่อการติดเชื้อโรค การจัดเก็บขยะถาดดูของเหลวใช้แล้วควรระวังเชื้อโรค

การทำความสะอาดผลิตภัณฑ์ที่ใช้ซ้ำ

ถาดดูของเสียและหัวต่อมมจากสามารถล้างทำความสะอาดด้วยความร้อน 95 องศาเซลเซียสเกิด และอบฆ่าเชื้อโรคด้วยความร้อน 121 องศาเซลเซียส ถอดเข็มวัด หัวต่อมมจาก ก่อนทำความสะอาด หรืออบฆ่าเชื้อโรค ก่อนการอบฆ่าเชื้อโรค ตรวจสอบขีด ผลิตภัณฑ์ไม่ให้น้ำยาทำความสะอาดค้าง อย่างนำผลิตภัณฑ์ไปเข้าเครื่องอัตโนมัติเคลฟเกิน 30 รอบ อะแดปเตอร์และโครงยึด (ไม่รวม 57815) สามารถล้างได้ (95°C) ผลิตภัณฑ์ใช้ซ้ำอื่น ๆ สามารถเช็ดด้วยยาฆ่าเชื้อโรค

ผลิตภัณฑ์

Serres ผ่านการฆ่าเชื้อมาจากโรงงาน และควรเก็บไว้ในที่ร่มและอ่อน โดยหลีกเลี่ยงไม่ให้ถูกความชื้น สิ่งสกปรกและฝุ่นละออง ผลิตภัณฑ์แบบใช้แล้วทิ้งสามารถใช้ได้ 5 ปีหลังจากวันที่ที่ระบุไว้บนฉลาก ยกเว้นถาดดูส่วนผสมและส่วนประกอบโลหะที่สามารถใช้ได้ 2 ปี หลังจากวันที่ที่ระบุไว้บนฉลาก

การรายงานอุบัติการณ์ร้ายแรง

อุบัติการณ์ร้ายแรงใดๆ ที่เกี่ยวข้องกับการใช้งานผลิตภัณฑ์นี้จะต้องรายงานไปยังทั้งผู้ผลิตและเจ้าหน้าที่สาธารณสุข/เจ้าหน้าที่ผู้มีอำนาจของท้องถิ่นที่ติดตั้งผลิตภัณฑ์

สัญลักษณ์ที่ใช้

-  รหัสหมวดหมู่
-  หมายเลขแจ้งเตือน
-  ห้ามนำกลับมาใช้ซ้ำ
-  เก็บให้พ้นจากละอองฝน
-  เก็บให้พ้นจากแสงแดด
-  คำแนะนำการใช้งาน
-  อุปกรณ์ทางการแพทย์

MFGDT (Manufacturing date)



-  เครื่องหมาย CE
-  สัญลักษณ์ปลอด DEHP
-  ไม่มีฟทาเลต
-  ปริมาณ
-  คู่มือหรือคู่มือคำแนะนำ
-  วันหมดอายุ
-  ผู้ผลิต / วันที่ผลิต

วัตถุดิบ:
PC โพลีคาร์บอเนต
POM โพลีออกซิเมทิลีน
PA โพลีเอไมด์
PP โพลีโพรไพลีน
PE โพลีเอทิลีน

LT „SERRES“ SIURBIMO MAIŠELIŲ SISTEMOS VADOVAS

„Serres“ įsiurbimo maišelių sistema naudojama skysčiams ir sekrecijoms iš pacientų surinkti bei utilizuoti atliekant medicines procedūras. **Atidžiai perskaitykite šį vadovą prieš įrengdami gaminį ir pradėdami procedūrą.** „Serres“ siurbimo maišelių sistemą įrengti gali tik gerai su gaminiu susipažinę asmenys, o naudoti jį reikia pagal gamintojo nustatytą paskirtį. Draudžiama naudoti nesilaikant instrukcijų. Gamintojas nebus atsakingas, jei gaminyje naudojamas ne šiose instrukcijose aprašytu būdu ir (arba) ne pagal jose nurodytą paskirtį. Sistema neskirta naudoti procedūroms, kai iš pacientų surinkti skysčiai jiems įleidžiami atgal. Įsiurbimo maišelis neskirtas mėginiams ar pavyzdžiams rinkti. Jis naudojamas tik surinkimo ir utilizavimo tikslais. Prieš naudodami gaminį, visada įsitikinkite, kad visos sistemos dalys nesugadintos. Naudoti sugedusius gaminius griežtai draudžiama.

Sistemos dalys

Pagrindinės sistemos dalys yra siurbimo maišelis **A pav.** (vienkartinis), siurbimo indas ir pilka, dešinėn nukreipta kampinė indo jungtis **B pav.** (daugkartinio naudojimo). Siurbimo maišelių ir indų tūris yra 1000 ml, 2000 ml arba 3000 ml, tai priklauso nuo produkto modelio. Siurbimo maišelių sistemos dalys išsamiau aprašytos **C pav.**

- C1** Kampinė jungtis (pilka, prijungta prie siurbimo indo)
- C2** Paciento jungtis (balta, prijungta prie siurbimo maišelio)
- C3** Nuoseklusis prievadas (naudojamas, kai maišeliai sujungti nuosekliai)
- C4** Paciento prijungimo kištukas
- C5** Apsauga nuo perpildymo
- C6** Kėlimo rankena

Yra keletas skirtingų siurbimo maišelių versijų ir jų įrengimas gali skirtis vienas nuo kito. Įsitikinkite, kad perskaitėte su tinkama versija susijusias instrukcijas. Atskirame vadove, vadinamame „Priedai“, yra daug šiai sistemai tinkamų priedų.

ĮSPĖJIMAI SIURBIMO MAIŠELIŲ SISTEMOJE GALIMA NAUDOTI TIK ORIGINALIAS

„SERRES“ DALIS IR PRIEDUS.

ĮSPĖJIMAI VISI SIURBIMO MAIŠELIAI IR GAMINIAI, NEPAŽYMĖTI ŠIUO SIMBOLIŲ, YRA VIENKARTINIAI IR NAUDOTI JUOS PAKARTOTINAI GRIEŽTAI DRAUDŽIAMA.

Sistemos įrengimas

1. Siurbimo indo įrengimas

Padėkite siurbimo indą laikiklyje vertikaloje padėtyje **1 pav.** Indui tvirtinti yra keletas laikiklių (bėgelis, sienos, stalo ir lovos modeliai). Siurbimo indas taip pat gali būti tvirtinamas indo laikiklyje mobiliajame „Serres“ vežimelyje. Prijunkite vamzdelį nuo vakuomo šaltinio prie pilkos kampinės jungties indo gale.

2. Vieno siurbimo maišelio įdėjimas

2.1 Nesuvyniotos ir neužklijuotos lipnia juosta versijos išlankstykite siurbimo maišelį ir įdėkite jį į siurbimo indą **2.1 pav.**

2.2 Suvyniotos ir užklijuotos lipnia juosta versijos įdėkite maišelį tokį, kaip yra, į siurbimo indą **2.2 pav.** arba vykdykite instrukcijas, pateikiamas 2.1 skyriuje.

ĮSPĖJIMAI SIURBIMO MAIŠELIS TURI Į BŪTI ĮDĖTAS Į TOKIO PAT DYDŽIO SIURBIMO INDĄ.



ĮSPĖJIMAI ĮSITIKINKITE, KAD SIURBIMO MAIŠELIO PLĖVELĖ NĖRA SUSPAUSTA TARP INDO IR DANGTELIO.

3. Keleto siurbimo maišelių įdėjimas (nuoseklus sujungimas)

Kai siurbiamas didelis skysčio tūris, „Serres“ siurbimo maišelius galima sujungti nuosekliai naudojant nuoseklaus jungimo vamzdelius, vakuomo vamzdelius ir trišakes jungtis. **3.1 pav.**

– Įdėkite maišelius į siurbimo indus, kaip nurodyta 2 skyriuje, ir pritvirtinkite maišelius prie indų paspausdami vidurinę dangtelio dalį. **3.2 pav.** Jei naudojamas dviejų filtrų siurbimo maišelis, jis turi būti dedamas į paskutinį indą (3).
– Išimkite pilką kampinę jungtį (2 ir 3 indai) ir atidarykite siurbimo maišelių nuoseklus prievadus (1 ir 2 maišeliai), kaip parodyta **3.3 pav.**
– Sujunkite siurbimo indus vieną su kitu atskiomis trišakėmis jungtimis ir vamzdeliais, kaip parodyta **3.4 pav.** Žirkletėmis atkirpkite tinkamo ilgio vamzdelį.

PASTABA! TRIŠAKĖ JUNGTIS IR VAKUOMO VAMZDELIS YRA DAUGKARTINIO NAUDOJIMO IR JŲ NEREIKIA KEISTI TARP OPERACIJŲ.

– Gerai prijunkite nuoseklaus jungimo vamzdelius per atvirą nuoseklojo prievado angą siurbimo maišelyje prie kito siurbimo maišelio paciento jungties. **3.5 pav.**

Kad būtų pasiektas geriausias rezultatas, rekomenduojama didžiausio skysčio kiekio nuosekloje jungtyse naudoti vakuomo jungiklį.

4. Siurbimo maišelio išlankstymas

Siurbimo maišelis įstatomas naudojant vakuumą. Įjunkite vakuomo šaltinį **4.1 pav** ir tuo pačiu metu lengvai paspauskite dangtelio vidurinę dalį. Kai siurbimo maišelis išsities, uždenkite paciento jungtį pirštu, kad dangtelis prispaustų prie siurbimo indo. **4.2 pav**

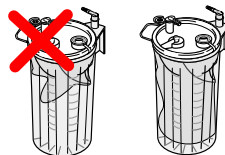

ĮSPĖJIMAI PRIEŠ NAUDODAMI, ĮSITIKINKITE, KAD VAKUUMAS SUKURTAS IR SIURBIMO MAIŠELIS VISIŠKAI PRISIPŪTĖS. JEI PLĖVELĖ NEIŠSILYGINA, PAKARTOKITE ĮDĖJIMO PROCEDŪRĄ.

Prijunkite paciento vamzdelį prie paciento jungties. Sistema paruošta naudoti.



Kai procedūra iš karto nepradedama, vakuomo šaltinį galima išjungti.

ĮSPĖJIMAI 1 L SIURBIMO MAIŠELĮ ILGA LAIKĄ VEIKIAUT DIDELIAM VAKUUMUI, GALI ĮTRŪKTI JO DANGTELIS. NAUDOJANT 1 L SIURBIMO MAIŠELĮ, REKOMENDUOJAMA IŠJUNGTI VAKUOMO ŠALTINĮ, JEI NEKETINAMA GREITU LAIKU PRADĖTI PROCEDŪROS. PRIEŠ PRADĖDAMI SIURBIMĄ, PATIKRINKITE, AR PRODUKTAS NĖRA SUGADINTAS. TO NEATLIKUS, GALI BŪTI VĖLUOJAMA PRADĖTI SVARBIAJ OPERACIJĄ.

Siurbimo maišelių sistemos naudojimas

Kai siurbimas įjungtas, skystis teka į siurbimo maišelį. Siurbimo maišelį galima naudoti visos procedūros metu arba, kol siurbimo maišelis prisipildys. Prietaisas skirtas iš žmogaus kūno paimtų skysčių ir išskyrų kiekiu matavimui. Ant siurbimo kanistro esanti skalė rodo išsiurbtos medžiagos tūrį mililitrais. Ant siurbimo indo esanti skalė rodo įsiurbto skysčio tūrį. Skalės tikslumas yra +/- 100 ml (tik kai įjungtas vakuumas).

„Serres“ įsiurbimo maišelių sistema besinaudojantys asmenys turi imtis atitinkamų saugumo priemonių, kad išvengtų sąlyčio su pacientų skysčiais ir sekrecijomis.

Nevežkite vežimėlio traukdami už paciento vamzdelio.

Siurbimo maišelių su kietinančia medžiaga naudojimas (iš anksto pripildytų geliu)

Kai kuriose siurbimo maišelių versijose yra kietinančios medžiagos **5 pav.**, kuri sukietina įsiurbtą skystį. Geliu pripildytus siurbimo maišelius naudokite analogiškai, kaip ir įprastus siurbimo maišelius. Kai matuojate įsiurbto skysčio tūrį, atsižvelkite į tai, kad skalė ant siurbimo indo rodo ir maišelyje esančios kietinančios medžiagos tūrį.

- 1 litro siurbimo maišelis su geliu: 25 ml
- 2 litrų siurbimo maišelis su geliu: 50 ml
- 3 litrų siurbimo maišelis su geliu: 85 ml

Be to, atsižvelkite į įprastą leistiną siurbimo indo skalės nuokrypį. Jei naudojate atskirus paketėlius arba kietinančią medžiagą, parduodamą kaip atskirus miltelius, naudokite 25 g arba 35 ml medžiagos vienam litrai skysčio. Per nuoseklųjį prievadą į įsiurbimo maišelį įdėkite kietinančios medžiagos ir uždarykite prievadą. Atsižvelkite į įspėjimus ant kietinančios medžiagos pakuotės.

Švelniai paspauskite maišelį, kad kietinanti medžiaga ir skysčiai susimaišytų ir prasidėtų kietėjimo procesas.

PASTABA! JEIGU SIURBIMO MAIŠELIAI SU GELIU NAUDOJAMI SUJUNGTI NUOSEKLIAI, VAKUUMO ŠALTINIS TURI BŪTI JUNGTAS VISOS PROCEDŪROS METU.

PASTABA! ĮSIURBIMO MAIŠELIŲ SU KIETINANČIA MEDŽIAGA NEGALIMA IŠTUŠTINTI Į KANALIZACIJOS VAMZDĮ AR „SERRES NEMO“ IŠTUŠTINIMO ĮRENGINĮ.

ĮSPĖJIMASI! NEVALGYKITE KIETINANČIOS MEDŽIAGOS. NEĮKVĖPKITE JOS IR SAUGOKITĖS, KAD NEPATEKTŲ Į AKIS. SUDRĖKUSI KIETINANTI MEDŽIAGA YRA SLIDI, TODĖL NETYČIA JAI IŠSIPYLUS ANT GRINDŲ GALIMA PASLYSTI.

Po procedūros

Po siurbimo procedūros atjunkite paciento vamzdelį ir paciento jungtį (arba tiesiąją jungtį ar dvigubą jungtį) ir nuoseklaus jungimo vamzdelį, jei jis naudojamas **6.1 pav.** Uždarykite jungtį paciento jungties kištuku, esančiu ant siurbimo maišelio dangtelio. Nuosekliojo sujungimo atveju taip pat prijunkite nuoseklųjį prievadą paspausdami vidurinę dangtelio dalį **6.2 pav.**

Galiausiai išjunkite vakuumo šaltinį. **6.3 pav.** Iškelkite siurbimo maišelį laikydami už rankenėlės **6.4 pav.**

ĮSPĖJIMASI! NEIŠJUNKITE VAKUUMO ŠALTINIO, KOL NEUŽDARYSITE SIURBIMO MAIŠELIO.

PASTABA! NEIŠMESKITE IR BE REIKALO NENUIMKITE DAUGKARTINIO NAUDOJIMO ĮSIURBIMO INDO, PILKOS KAMPINĖS JUNGTIES AR SILIKONINIO VAKUUMO VAMZDELIO.

Panaudotų gaminių utilizavimas

„Serres“ siurbimo maišeliai, surinkimo indeliai, matavimo indeliai ir nuoseklaus jungimo vamzdeliai yra vienkartiniai ir turi būti keičiami kiekvienam pacientui. Jei tam pačiam pacientui taikomas ilgalaikis gydymas, rekomenduojama

siurbimo maišelį pakeisti bent kas 24 valandas. Daugkartinių produktų eksploatavimą reikia nutraukti, jei jie buvo pažeisti arba nebeatitinka gamintojo numatytų naudojimo specifikacijų. Panaudoti arba iš eksploatacijos išimti gaminiai turi būti utilizuojami pagal pakartotinio perdirbimo nurodymus etiketėje ir pagal ligoninės instrukcijas. Siurbimo maišelių su kietinančia medžiaga negalima išpilti į kanalizaciją.

ĮSPĖJIMASI! PAKARTOTINAI NAUDOTI VIENKARTINIUS GAMINIUS GRIEŽTAI DRAUDŽIAMA. PAKARTOTINAI NAUDOJANT SUMAŽĖJA GAMINIO VEIKSMINGUMAS IR IŠSKYLA INFEKCIJOS PAVOJUS. PERNESANT PANAUDOTUS SIURBIMO MAIŠELIUS REIKIA ATSIŽVELGTI Į TAI, KAD JUOSE GALI BŪTI INFEKUOTŲ ATLEIKŲ.

Daugkartinio naudojimo gaminių valymas

Siurbimo indą ir kampines jungtis galima išplauti (95 °C) ir apdoroti autoklave (121 °C). Išimkite pilką kampinę jungtį prieš plaudami arba apdorodami autoklave. Prieš apdorodami autoklave įsitikinkite, kad ant gaminio neliko jokių plovimo priemonių likučių. Neatlikite daugiau nei 30 produkto apdoravimo autoklave ciklų. Adapterius ir laikiklius (išskyrus 57815) galima plauti (95 °C). Kitus daugkartinio naudojimo gaminius galima nuvalyti dezinfekuojančia priemone.

Laikymas

Saugokite pakuotes nuo drėgmės, nešvarumų ir dulkių. Vienkartinius gaminius galima naudoti 5 metus po etiketėje nurodytos datos, išskyrus iš anksto geliu užpildytus įsiurbimo maišelius ir kietinančias medžiagas, kurias galima naudoti 2 metus po etiketėje nurodytos datos.

Pranešimas apie rimtus incidentus

Apie visus su šio produkto naudojimu susijusius rimtus incidentus turi būti pranešta gamintojui ir vietas, kurioje produktas naudojamas, sveikatos priežiūros ar atitinkamai kompetentingai institucijai.

Naudojamų simbolių paaiškinimai

LOT Partijos numeris

REF Katalogo numeris

 Nenaudoti pakartotinai

 Laikyti sausiai

 Saugoti nuo saulės spindulių

 Žr. naudojimo instrukcijas

MD Medicinos priemonė

MFGDT (Manufacturing date)



 CE ženklas

 Be DEHP

 Be latekso

 Kiekis

 Laikytis naudojimo instrukcijų

 Naudoti iki

 Gamintojas / pagaminimo data

Žaliavos:

PC polikarbonatas
POM polioksimetilėnas
PA poliamidas
PP polipropilėnas
PE polietilėnas

serres

CE 2460
6001148 rev 001
08/2022

Manufacturer:

Serres Oy
Keskustie 23
FI-61850 Kauhajoki as,
Finland

www.serres.com